



PRO-VO-BAT
VOLETS BATTANTS



Volets & Portes de garage
PVC & ALUMINIUM



DESIGN & CONCEPTION



PRO·VO·BAT
VOILETS BATTANTS

www.dc-designconception.fr



Installée
proche de
Nantes

Depuis
2007

+ de
6 000 m² de surface
de production

+ de
4500 volets &
portes de garage
/ MOIS

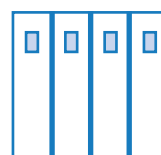
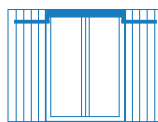

9 Commerciaux
sédataires

15 Commerciaux
sur le terrain



Travailler avec PRO.VO.BAT, c'est la garantie :



Une gamme **complète** de produits



Fabrication & matériaux
de qualité



Service commercial
performant



Un service après-vente **réactif**



Une technologie de pointe



Résistance des teintes aux UV, bonne tenue de la brillance et meilleure résistance à la corrosion saline.



Ecologie, résistance, stabilité et longévité.



La Qualité, un gage de GARANTIE*

PVC



PVC PLAXÉ (5007)
TEINTÉ MASSE



PVC PLAXÉ (7016)



PVC PLAXÉ (Chêne doré, Chêne irlandais, 3005 plaxé, 6005 plaxé)



PVC BLANC

LAQUAGE



LAQUAGE (isolé, Extrudé, Mécanique, Colissant)

MOTORISATION



BATTERIE SOMFY
BATTERIE ET
MOTEURS OBAN



MOTEURS SOMFY



*Voir conditions générales de vente.
Notice de pose disponible sur site internet.



Un savoir-faire sur mesure

Du bureau d'études à la production, tous nos services collaborent dans une dynamique d'amélioration continue.



Fournisseurs français

Favorise la réactivité et la qualité de nos produits.



Assemblage manuel

Des outils à la pointe de la technologie et un savoir faire humain.



Un respect du produit fini

Protégés par une mousse périphérique, puis emballés par un film transparent étirable ou thermo rétractable.



Lexique technique

Volet pentures / contre pentures

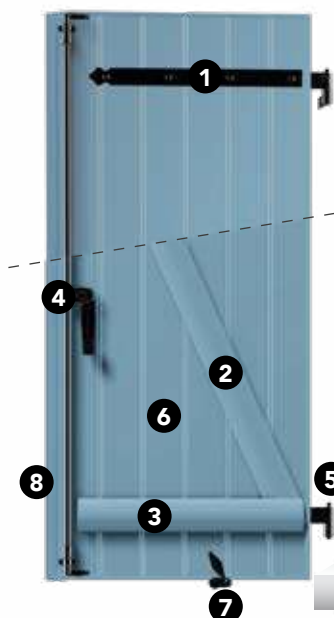

Volet cadre soudé ou mécanique

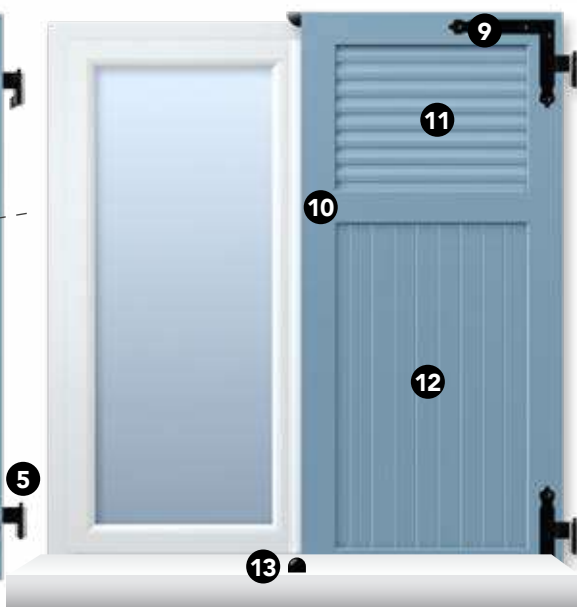

Les formes

Les volet battants sont disponibles selon les modèles avec des formes cintrées ou biais en plus values.



BIAIS



CINTRÉ

Volet barres / écharpe ou barres seules

- 1 Contre-penture
- 2 Echarpe
- 3 Barre
- 4 Espagnolette (autobloquante)
- 5 Gond
- 6 Panneaux mouchette
- 7 Arrêt

- 8 Battement
- 9 Equerre
- 10 Cadre soudé ou mécanique
- 11 Lames (chevrons ou américaines)
- 12 Panneau remplissage grain d'orge
- 13 Butée

Les différents types de montages :

Voici quelques exemples :



1 vantail unique
(à droite ou à gauche)



2 vantaux
(à droite ou à gauche)



2 vantaux solidaires
(à droite ou à gauche)



3 vantaux
(2 solidaires et 1 côté opposé)



4 vantaux
(2 solidaires de chaque côté)



Volets battants CLASSIQUES

Volets battants PVC 24 mm.....	p8-9
Volets battants PVC 24 mm CONFORT.....	p10-11
Volets battants PVC 28 mm EXCELLENCE.....	p12-13
Volets battants ALU ISOLÉ.....	p14-15
Volets battants ALU EXTRUDÉ.....	p16-17



PAGE **08**

Volets battants À CADRE

Volets battants PVC CADRE SOUDÉ.....	p18-19
Volets battants ALU CADRE MÉCANIQUE.....	p20-21



PAGE **18**

PRÉ-CADRE



PAGE **22**

MOTORISATION

Motorisations SOMFY : Yslo Flex RTS.....	p24
Motorisations SOMFY : Yslo Sur-mesure RTS.....	p25
Motorisation solaire.....	p26

PAGE **24**

COULISSANTS

Coulissant tôle.....	p27
Coulissant.....	p28-29



PAGE **27**

PORTES DE GARAGE

Porte de garage battante avec seuil et cadre.....	p30-31
Porte de garage battante.....	p32



PAGE **30**

ACCESSOIRES

PAGE **33**

Volets battants PVC 24 mm



STRUCTURE

Composé d'un panneau PVC **finition mouchette** avec un pas de 75 mm et d'épaisseur 24 mm (paroi : **1,2 mm**).

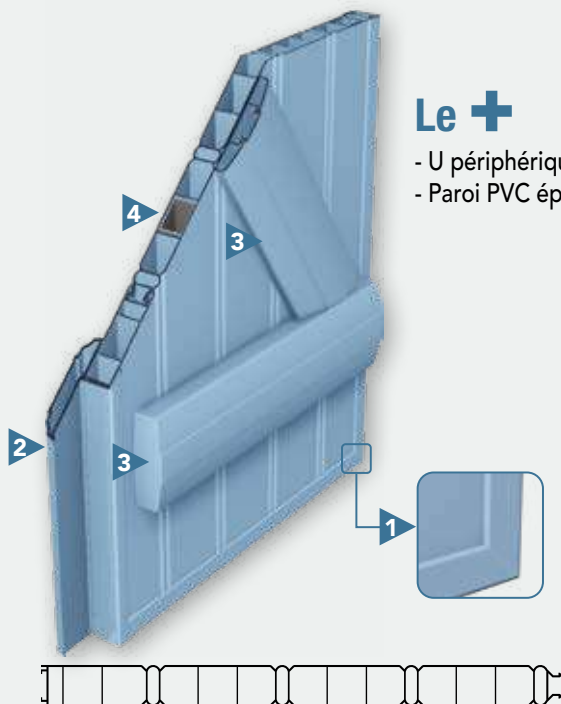

Le +

- U périphérique coupé à 45°
- Paroi PVC ép. 1,2 mm

1 Finition assurée par des profils en **U coupés à 45°** (recouvrement : 18 mm).



2 Battue centrale moulurée.



3 Barres de 80 x 25 mm..
Écharpe de 80 x 15 mm.

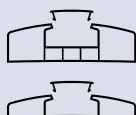

4 Renfort PVC pour coloris 9016, 1015, 7035 (Renfort ALU pour les autres coloris).

Cintrage ou biais possible.



Manuel ou motorisé (voir p24-25-26).



CONFIGURATIONS

Le volet PVC 24 mm est disponible avec :
Contre-pentes



COLORIS

Les coloris indiqués sont des rapprochants RAL.

Teinté masse :



Vue extérieure :
avec pentures



Volets cintrés en coloris Chêne doré et ferrage noir.

Barres seules

Barres et écharpe.



Espagnolette aluminium en option.

FERRAGE

Pentures en aluminium cambrées festonnées.

Espagnolette avec accessoires en composite et tige en aluminium.

Lacets en composite.

Arrêts marseillais ou automatiques en composite (avec butées).

Gonds en composite à scellement chimique ou à sceller.

Dardennes en composite à visser.

Ferrage noir ou blanc en standard.
Autres RAL disponibles sur demande.

Plaxé :



Ton bois :



Les teintes présentées sur cette documentation sont seulement indicatives.
Les techniques de l'imprimerie ne permettent pas de restituer très exactement la couleur réelle.

Volets battants PVC 24 mm CONFORT



STRUCTURE

Composé d'un panneau PVC **finition mouchette** avec un pas de 75 mm et d'épaisseur 24 mm (paroi : **1,2 mm**).

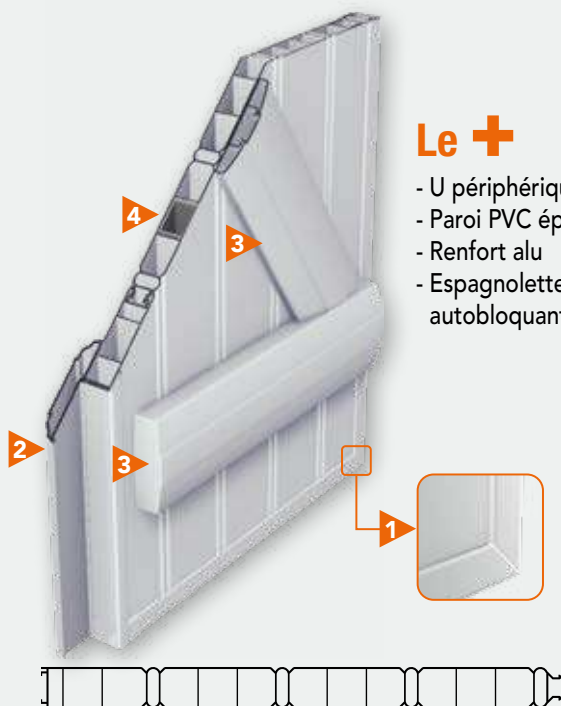

Le +

- U périphérique coupé à 45°
- Paroi PVC ép. 1,2 mm
- Renfort alu
- Espagnolette en alu autobloquante

1 Finition assurée par des profils en **U coupés à 45°** (recouvrement : 18 mm).



2 Battue centrale moulurée.



3 Barres de 80 x 25 mm.
Écharpe de 80 x 15 mm.

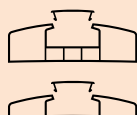

4 **Renfort ALU.**

Cintrage ou biais possible.



Manuel ou motorisé (voir p24-25-26).



CONFIGURATIONS

Le volet PVC 24 mm CONFORT est disponible avec : Contre-pentes



COLORIS

Les coloris indiqués sont des rapprochants RAL.

Teinté masse :



9016

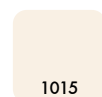

1015



5024

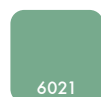

6021



7035

Vue extérieure :
avec pentures



Barres seules

Barres et écharpe.



Plaxé :



Ton bois :



Les teintes présentées sur cette documentation sont seulement indicatives.
Les techniques de l'imprimerie ne permettent pas de restituer très exactement la couleur réelle.



Volets entrebâillés avec espagnolette en aluminium autobloquante.

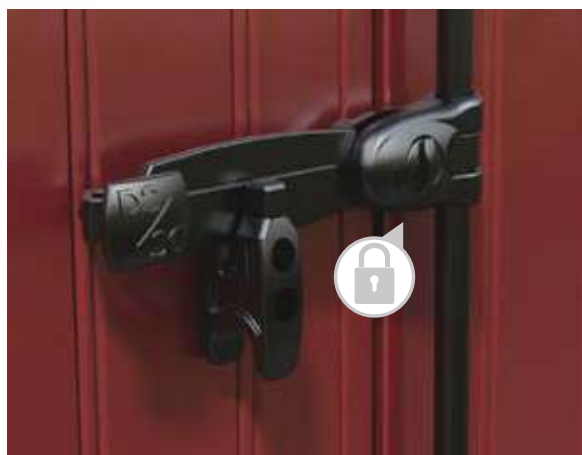

Espagnolette en aluminium autobloquante avec verrouillage (anti-effraction). Voir vidéo sur site internet.

Volets battants PVC 24 mm CONFORT

FERRAGE

Pentures en aluminium cambrées festonnées.



Espagnolette en aluminium autobloquante DC. (voir vidéo sur site internet)

Lacets en composite.

Arrêts marseillais ou automatiques en composite (avec butées).

Gonds en composite à scellement chimique ou à sceller.

Dardennes en aluminium à visser.

Ferrage noir ou blanc en standard.
Autres RAL disponibles sur demande.

Volets battants PVC 28 mm EXCELLENCE



STRUCTURE

Composé d'un panneau PVC **finition mouchette** avec un pas de 100 mm et d'épaisseur 28 mm (paroi : **2 mm**).

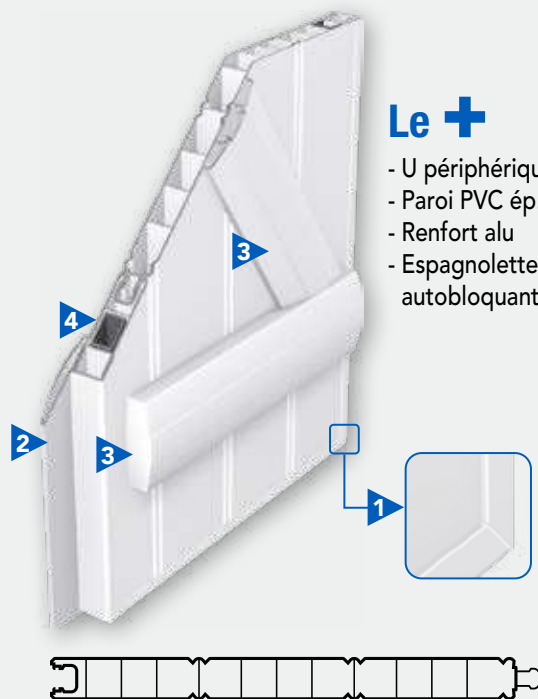

Le +

- U périphérique coupé à 45°
- Paroi PVC ép. 2 mm
- Renfort alu
- Espagnolette en alu autobloquante

1 Finition assurée par des profils en **U coupés à 45°** (recouvrement : 10 mm).



2 Battue centrale moulurée.



3 Barres de 80 x 25 mm.
Écharpe de 80 x 15 mm.

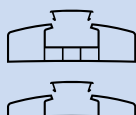

4 **Renfort ALU.**

Cintrage ou biais possible.

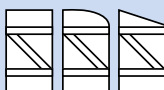

Manuel ou motorisé (voir p24-25-26).



CONFIGURATIONS

Le volet PVC 28 mm Excellence est disponible avec : Contre-pentes



COLORIS

Les coloris indiqués sont des rapprochants RAL.

Teinté masse :

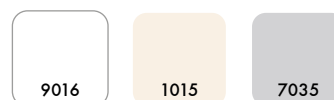

Les teintes présentées sur cette documentation sont seulement indicatives.

Les techniques de l'imprimerie ne permettent pas de restituer très exactement la couleur réelle.

Vue extérieure :
avec pentures



Barres seules

Barres et écharpe.



Plaxé :

7016



Ton bois :

Chêne doré



■ Volets en configuration Barres et écharpe Blanc RAL 9016 avec option cintrée, ferrage en noir.



■ Gonds en composite à scellement chimique (bague de propreté en option).

FERRAGE

Pentures en aluminium cambrées festonnées.



Espagnolette en aluminium autobloquante DC (voir page 11).

(voir vidéo sur site internet)

Lacets en composite.

Arrêts marseillais ou automatiques en composite (avec butées).

Gonds en composite à scellement chimique ou à sceller.

Dardennes en aluminium à visser.

Ferrage noir ou blanc en standard.
Autres RAL disponibles sur demande.

Volets battants ALU ISOLÉ



STRUCTURE

Composé d'un panneau isolé **finition grain d'orge** en aluminium laqué d'épaisseur 27 mm avec un pas de 85 mm (paroi : **0,8 mm** pour les coloris standard, **1 mm** pour les coloris hors standard, âme isolante : 25 mm).

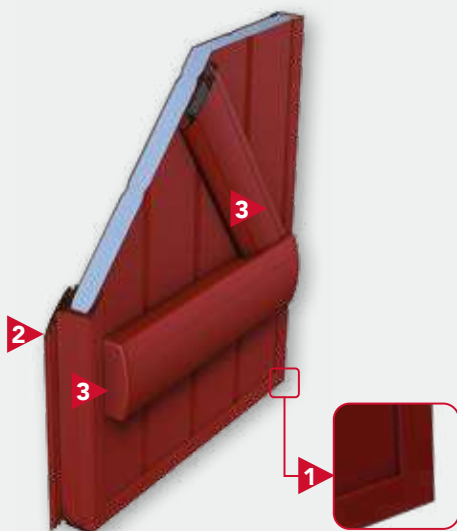

Certification profil :



Certification panneau :



GRANDES DIMENSIONS DISPONIBLES :
H ≤ 3000 mm / L ≤ 2800 mm

1 Finition assurée par des profils en U **coupés à 45°** (recouvrement : 19 mm).



2 Battue centrale avec joint lèvres.



3 Barres de 80 x 28 mm et Écharpe de 70 x 15 mm sont vissées sur le panneau.

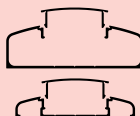

COULISSANT POSSIBLE (VOIR P27-28-29).



Cintrage ou biais possible.

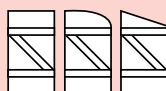

Manuel ou motorisé (voir p24-25-26).



CONFIGURATIONS

Le volet ALU Isolé est disponible avec :
Lames horizontales Contre-pentes
Pas de 150 mm



COLORIS

Standards :

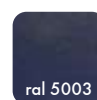
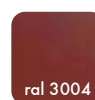

Satiné

Fine Texture

Vue extérieure :
avec pentures

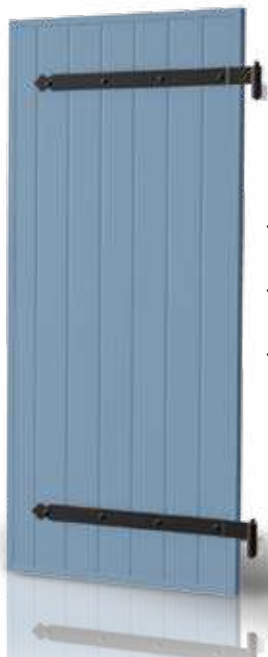

Le +

- U périphérique coupé à 45° avec assemblage invisible
- Pas de vis visible sur embout de barre
- Espagnolette en alu autobloquante



■ Volets en configuration Contre-pentures et ferrage en coloris RAL 6021 en option.

Barres seules

Barres et écharpe



■ Pentures en aluminium avec bout rond (en option).

Volets battants ALU ISOLÉ

FERRAGE

Pentures en aluminium cambrées festonnées.



Espagnolette en aluminium autobloquante DC (voir page 11).

(voir vidéo sur site internet)

Lacets en composite.

Arrêts marseillais ou automatiques en composite (avec butées).

Gonds en composite à scellement chimique ou à sceller.

Dardennes en aluminium à visser.

Ferrage noir ou blanc en standard.
Autres RAL disponibles sur demande.

Ton bois :



Autres coloris :



Les teintes présentées sur cette documentation sont seulement indicatives.
Les techniques de l'imprimerie ne permettent pas de restituer très exactement la couleur réelle.

Volets battants ALU EXTRUDÉ



STRUCTURE

Composé de lames verticales **finition mouchette** en aluminium thermo-laqué d'épaisseur 27 mm avec un pas de 72,5 mm (paroi : **1,6 mm**).

CONFIGURATIONS

Le volet ALU Extrudé est disponible avec :
Contre-pentes



Certification profil :



GRANDES DIMENSIONS DISPONIBLES :
H ≤ 3000 mm / L ≤ 2800 mm

1 Finition assurée par des profils en **U coupés à 45°** (recouvrement : 19 mm).



2 Battue centrale avec joint lèvres.



3 Barres de 80 x 28 mm et Écharpe de 70 x 15 mm sont vissées sur le panneau.

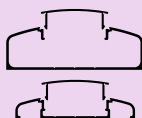

Cintrage ou biais possible.

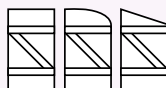

Manuel ou motorisé (voir p24-25-26).



COLORIS

Standards :



Fine Texture

Le +

- U périphérique coupé à 45° avec assemblage invisible
- Paroi Alu ép. 1,6 mm
- Pas de vis visible sur embout de barre
- Espagnolette en alu autobloquante

Vue extérieure :
avec pentures



Barres seules

Barres et écharpe.



Ton bois :



Chêne doré

Autres coloris :



Les teintes présentées sur cette documentation sont
seulement indicatives.
Les techniques de l'imprimerie ne permettent pas de
restituer très exactement la couleur réelle.



Volets en configuration Contre-pentures et ferrage
en coloris RAL 9016.



Penture réglable en option.
Plage de réglage : 10 mm en hauteur / 50 mm en largeur.

FERRAGE

Pentures en aluminium cambrées festonnées.



Espagnolette en aluminium autobloquante DC (voir page 11).

(voir vidéo sur site internet)

Lacets en composite.

Arrêts marseillais ou automatiques en composite (avec butées).

Gonds en composite à scellement chimique ou à sceller.

Dardennes en aluminium à visser.

Ferrage noir ou blanc en standard.
Autres RAL disponibles sur demande.

Volets battants PVC CADRE SOUDÉ



STRUCTURE

Composé d'un cadre PVC 36 x 80 mm soudé à 45°.
Remplissage possible par :

- Panneau finition horizontal grain d'orge 150 x 24 mm avec pas de 150 mm (uniquement disponible en 9016, 1015 et Chêne doré)



- Panneau finition vertical ou horizontal grain d'orge 300 x 20 mm avec pas de 50 mm

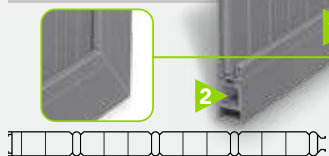

- Lames chevrons 20 x 40 mm



1 Cadre soudé à 45°.

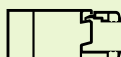

2 Renfort ALU sur les 4 côtés.

COULISSANT POSSIBLE (VOIR P27-28-29).

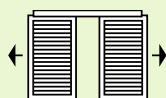

*"Cintrage ou biais possible" sauf pour lames américaines.



Manuel ou motorisé (voir p24-25-26).



CONFIGURATIONS

Panneau frise horizontal pas de 150 mm



COLORIS

Les coloris indiqués sont des rapprochants RAL.

Teinté masse :



Le volet PVC cadre soudé est disponible avec :
1/3 Chevron et 2/3 Panneau frise



Panneau frise vertical
ou frise horizontal

Chevrons
non ajourés



Le +

- Cadre soudé à 45°
- Renfort alu sur les 4 côtés
- Espagnolette en alu autobloquante

Ton bois :



Chêne doré



Chêne
Irlandais

Les teintes présentées sur cette documentation
sont seulement indicatives.
Les techniques de l'imprimerie ne permettent pas
de restituer très exactement la couleur réelle.



Volets en configuration Chevrons non ajourés gris 7035
avec option cintrée, ferrage en gris 7035.



Option arrêt INVIBLOC : presque invisible et évite les
rayures sur le panneau lors de l'utilisation.

Volets battants PVC CADRE SOUDÉ

FERRAGE

Pentures équerres en aluminium.



**Espagnolette en aluminium
autobloquante DC (voir page 11).**

(voir vidéo sur site internet)

Lacets en composite.

Arrêts marseillais ou automatiques
en composite (avec butées).

Gonds en composite à scellement
chimique ou à sceller.

Dardennes en aluminium à visser.

Ferrage noir ou blanc en standard.
Autres RAL disponibles sur demande.

Volets battants ALU CADRE MÉCANIQUE



STRUCTURE

Composé d'un cadre ALU mécanique 60 x 30 mm (assemblé à 45°).
Remplissage possible par :

- Lames chevrons non ajourées 20 x 50 mm



- Lames américaines ajourées 7,5 x 45 mm

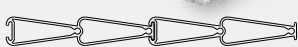
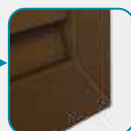

- Panneau frise vertical ou horizontal 100 x 20 mm



- Tôle lisse ép. : 2 mm

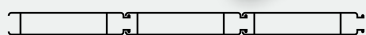

- Panneau frise horizontal lame large : 290 x 20 mm

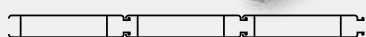

Certification profil :



1 Cadre assemblé à 45°.

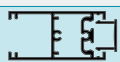

Battue centrale avec joint lèvres.

COULISSANT POSSIBLE (VOIR P27-28-29).

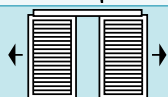

*Cintrage ou biais possible sauf pour lames américaines.

NOUVEAU



Manuel ou motorisé (voir p24-25-26).



- Le +** - Assemblage du cadre 45°
- Espagnolette en alu autobloquante

CONFIGURATIONS

Panneau frise horizontal 290 x 20 mm

Panneau avec tôle décorative*



NOUVEAU

*Plusieurs motifs de tôle au choix, nous consulter (voir p27).
Décor spécifique sur demande.

COLORIS

Standards :

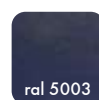
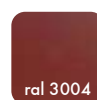

Satiné

Fine Texture

Le volet ALU cadre mécanique est disponible avec :

1/3 Tôle laser (voir page 27) et 2/3 Tôle lisse	1/3 Chevron et 2/3 Tôle lisse ou Panneau frise	1/3 Américaines et 2/3 Panneau frise ou Tôle lisse
---	--	--



NOUVEAU

Chevrons non ajourés Américaines ajourées Tôle lisse, frise vertical ou frise horizontal

NOUVEAU



Volets avec option cintré



Equerre réglable en option



Volets battants ALU CADRE MÉCANIQUE

FERRAGE

Pentures équerres en aluminium.



Espagnolette en aluminium autobloquante DC (voir page 11).
(voir vidéo sur site internet)

Lacets en composite.

Arrêts marseillais ou automatiques en composite (avec butées).

Gonds en composite à scellement chimique ou à sceller.

Dardennes en aluminium à visser.

Ferrage noir ou blanc en standard. Autres RAL disponibles sur demande.

Ton bois :



Autres coloris :

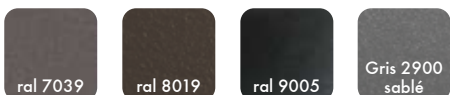

Les teintes présentées sur cette documentation sont seulement indicatives.
Les techniques de l'imprimerie ne permettent pas de restituer très exactement la couleur réelle.



STRUCTURE

- S'adapte à tous les volets (sauf cadre soudé)
- Recouvrement de 60 mm.
- Gonds réglables
- Vérins de pose et de fixation.
- Fixations invisibles grâce aux clips.
- Coupe d'onglet.
- Joint continu entre pré-cadre et volet.
- Joint de finition en façade.
- Joint de finition à l'intérieur du tableau.

Certification profil :

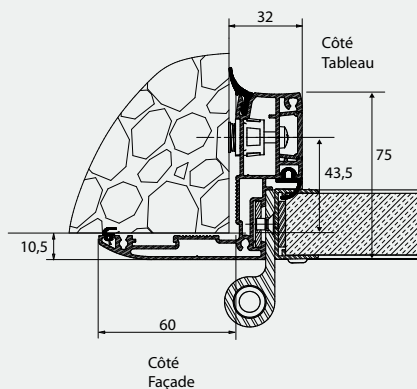

Côté intérieur



Côté extérieur

CONFIGURATIONS

Le pré-cadre est disponible en version :
3 côtés

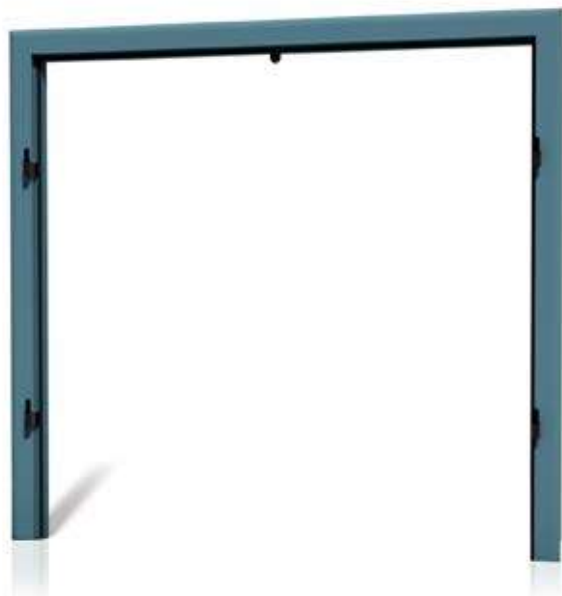

COLORIS

Standards :

				
Satiné				
				

Fine Texture

DESCRIPTIF TECHNIQUE

Le pré-cadre permet une intégration rapide des volets battants sur une façade. Pour le neuf, cette solution évite de sceller des gonds dans la maçonnerie. Pour la rénovation, c'est la solution idéale pour masquer les irrégularités autour des fenêtres et notamment les traces des anciens gonds. Le pré-cadre est compatible avec toute la gamme de volets battants (sauf cadre soudé).



4 côtés



Le pré-cadre vient masquer les défauts de la maçonnerie grâce à ses ailes de recouvrements.



Les teintes présentées sur cette documentation sont seulement indicatives.
Les techniques de l'imprimerie ne permettent pas de restituer très exactement la couleur réelle.

Ton bois :



Autres coloris :



■ Pré-cadre gris RAL 7016, même coloris que les volets, avec motorisation



■ Pré-cadre RAL 1015, volets RAL 3004



■ Pré-cadre 2 côtés en option

PRÉ-CADRE

FERRAGE

Gonds réglables en aluminium.

Dardennes en aluminium

Ferrage noir ou blanc en standard.
Autres RAL disponibles sur demande.

Motorisation possible uniquement avec Yslo sur-mesure RTS



LA MOTORISATION



YSLO IO de Somfy c'est **deux offres complémentaires** pour motoriser tous les volets battants sur tous les types de pose.

LEURS AVANTAGES :

• **Silence et discrétion :**

- Un fonctionnement sans nuisance sonore.
- Carter profilé pour optimiser le clair de jour.
- Un choix de couleurs pour s'adapter à l'esthétique de la maison.

• **Confort et praticité :**

- Une télécommande pour ouvrir/fermer un ou plusieurs volets.
- Sécurité de blocage en cas d'obstacle.

• **Fluidité du mouvement :**

- Fermeture toujours parfaite : 2 moteurs indépendants et coordonnés.
- Manoeuvre en douceur pour préserver le volet.
- Garantie de maintien du volet ouvert ou fermé.

• **Commande radio sécurisée IO :**

- Evolutivité et interopérabilité avec d'autres applications.
- Pilotage centralisé grâce aux automatismes.
- Programmation d'une position favorite «my».

somfy®



ALIMENTATION ÉLECTRIQUE	230 V - 50 Hz
VITESSE DE SORTIE	1,7 trs/mn
FRÉQUENCE RADIO	433,42 Mhz
RACCORDEMENTS	Câble de 3m, 2 conducteurs de 0,75mm ²
TEMPÉRATURE D'UTILISATION	- 20°C à + 60°C
NIVEAU DE SÉCURITÉ	Classe II
INDICE DE PROTECTION	IP 24
COUPLE NOMINAL	25 Nm
PUISSANCE ABSORBÉE	4 W
RÉSISTANCE AU VENT	Max 55 km/h

YSLO FLEX IO

Le kit standard prêt à poser complet avec point de commande dédié de Somfy pour vos installations sous linteau.

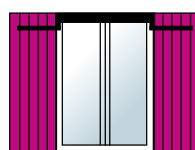

Pose sous linteau

avec

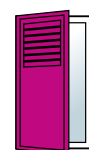

ou

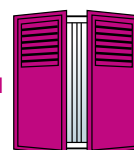

Volet 1 vantail Volet 2 vantaux

COLORIS

Carter 2 teintes standard

Fine texture

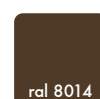

Bras & coulisseaux

Fine texture





YSLO SUR-MESURE IO

La motorisation 100% personnalisable : la solution universelle de Somfy adaptée à tous les types de pose.



Motorisation YSLO sur-mesure IO sur volets 2 vantaux en pose sous linteau. Carter RAL 9016, bras et coulisseaux RAL 9005.

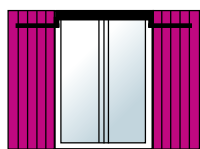

Pose sous linteau

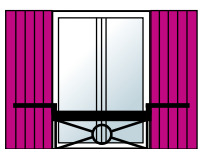

Pose en rambarde

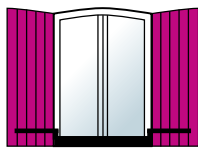

Pose sur appui

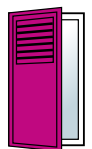

Volet 1 vantail

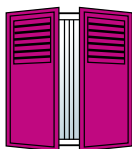

Volet 2 vantaux



Volet 3 vantaux



Volet 4 vantaux

COLORIS

Carter



Bras & coulisseaux



LES SOLUTIONS SOMFY RADIO IO

Existent en plusieurs coloris

STANDARD



Emetteur mural SMOOVE IO

- 1 canal
- permet la commande d'1 volet ou d'1 groupe



Emetteur portatif SITUO 5 BI-RADIO

- 5 canaux
- permet la commande d'1 volet ou d'1 groupe sur chacun des 4 canaux



Emetteur portatif SITUO 1 IO

- 1 canal
- permet la commande d'1 volet ou d'1 groupe



Emetteur portatif TELIS 5 IO

- 5 canaux
- permet la commande d'1 volet ou d'1 groupe sur chacun des 5 canaux
- dernier canal utilisé pour réaliser la commande générale



Tahoma switch

- Pilotez vos équipements depuis l'app, individuellement ou par groupe.
- Placez-là n'importe où dans votre logement grâce à la connexion WiFi.
- Compatible avec une multitude d'équipements de Somfy et de grandes marques de l'habitat.
- Programmez l'ouverture et la fermeture de vos équipements motorisés à des heures précises
- Lancez vos deux scénarios préférés à partir des boutons.



Capteur vent EOLIS IO

- Le capteur permet de mesurer en permanence la vitesse du vent afin de protéger les équipements contre le vent.
- Il peut être associé à un ou plusieurs volets.

LA MOTORISATION SOLAIRE



L'AUTOMATE®

• Esthétique conservée :

- Tunnel profilé de faible dimension = discrétion en façade et clair de jour optimisé (H : 65 mm / L : 90 mm).
- Coloris aux choix pour une intégration parfaite avec le style de l'habitation.
- Panneau solaire fixé sur le carter (H : 65 mm / L : 470 mm / ép : 6 mm).
- Batterie accessible.

• Economie en plus :

- Energie solaire propre et renouvelable.
- Energie préservée car plus de fenêtre à ouvrir hiver comme été.
- + de fraîcheur en été grâce à la position ombrageante.
- Autonomie système : 45 jours sans soleil à raison de 2 cycles par jour.

• Confort sans effort :

- Une seule impulsion suffit pour une ouverture individuelle ou groupée des volets.
- Compatible ou évolutif vers une gestion automatisée de vos différents équipements.



L'AUTOMATE®

De l'intérieur, un seul geste et l'automate d'OBAN ouvre, ferme, entrebâille et bloque les volets battants.



Le +

- Pas d'alimentation électrique à passer
- Rapide à poser
- Energie propre et non coûteuse



Pose sous linteau

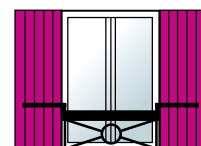

Pose en rambarde

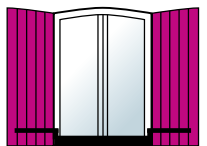

Pose sur appui

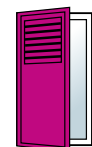

Volet 1 vantail

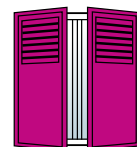

Volet 2 vantaux

LES SOLUTIONS RADIO RTS



Emetteur portatif Simu 1

- 1 canal
- permet la commande d'1 volet ou d'1 groupe



Emetteur portatif Simu 5

- 5 canaux
- permet la commande d'1 volet ou d'1 groupe sur chacun des 5 canaux
- centralisation



Emetteur portatif Timer Easy Simu

- permet de programmer 1 ouverture et 1 fermeture centralisée par jour de tous les volets roulants de la maison.
- installation très simple et rapide, elle est livrée préprogrammée
- possibilité d'une programmation plus personnalisée avec des heures d'ouvertures et de fermetures différentes entre les jours travaillés et les jours de repos
- fonction simulation de présence

COLORIS

RAL au choix



COUPLE NOMINAL	10 Nm
INDICE DE PROTECTION	IP 44
VITESSE DE SORTIE	12 trs/mn
TEMPÉRATURE D'UTILISATION	- 20°C à + 60°C
RÉSISTANCE AU VENT	Max 55 km/h

Volet COULISSANT TÔLÉ

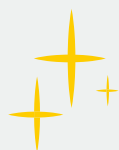

En plus d'embellir votre façade, le volet coulissant tôle bénéficie d'une grande variété de motif découpe laser.



Choisissez le taux de luminosité que vous souhaitez tout en vous protégeant des regards indiscrets.



Composition de plusieurs vantaux sur 6 m maximum de rail de guidage (cumulables).

STANDARD

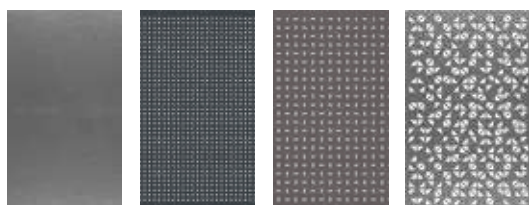

LISSE
GRIS 2900 SABLÉ

CARRÉ EN LIGNE
RAL 7016

ELLIPSE
RAL 7035

PIXELS
GRIS 2900 SABLÉ

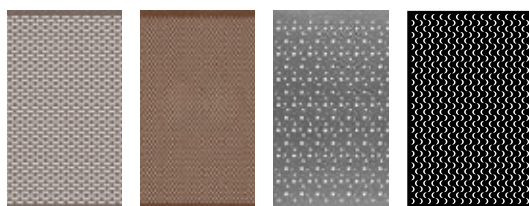

OBLONG EN QUINCONCE
RAL 7006

ROND EN QUINCONCE
MARS 2525 SABLÉ

BULLE DE SAVON
GRIS 2900 SABLÉ

DEMI-LUNE
NOIR 2100 SABLÉ

POINÇONNAGE

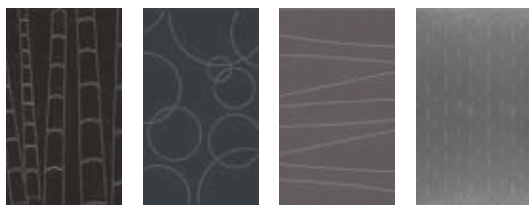

BAMBOU
NOIR 2100 SABLÉ

BULLES
RAL 7016

COURBES
RAL 7035

LIGNES
GRIS 2900 SABLÉ



LISÉRÉ
NOIR 2100 SABLÉ

VILLE
RAL 7006

DÉCOUPE LASER

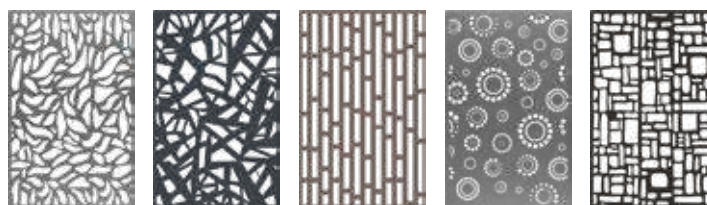

FEUILLAGE
GRIS 2900 SABLÉ

HYLAS
RAL 7016

MÉTRO
RAL 7006

RÉTRO
GRIS 2900 SABLÉ

DOLMEN
NOIR 2100 SABLÉ

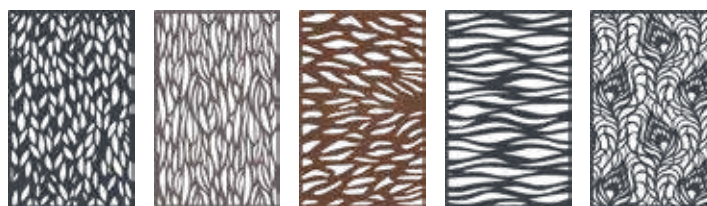

EPIS
RAL 7016

MOYA
RAL 7039

DUNE
MARS 2525 SABLÉ

MIRAGE
RAL 7016

JUNGLE
RAL 7016

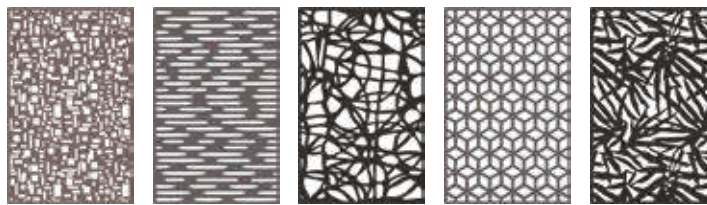

KUBIK
RAL 7006

GALET
RAL 7039

ORGANIC
NOIR 2100 SABLÉ

POLYGONES
RAL 7039

TROPIC
NOIR 2100 SABLÉ

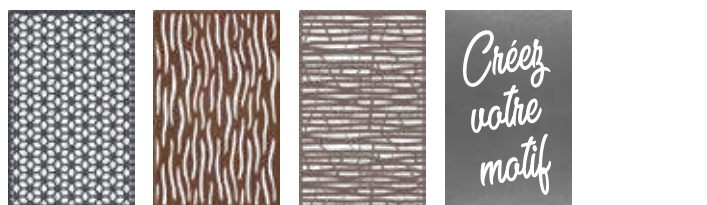

ROSACES
RAL 7016

SAVANÉ
MARS 2525 SABLÉ

TRESSÉ
RAL 7006

PERSONNALISÉ
GRIS 2900 SABLÉ

Créez votre motif

Volet COULISSANT



STRUCTURE

- Capot avec caches d'extrémités.
- Chariots à roulements à billes.
- Butées de fin de course avec tampons (fermeture volet).
- Butées de fin de course avec clips (ouverture volet).
- Rail de guidage en profil U.
- Patins de guidage avec ou sans équerres selon le type de pose.

Certification profil :

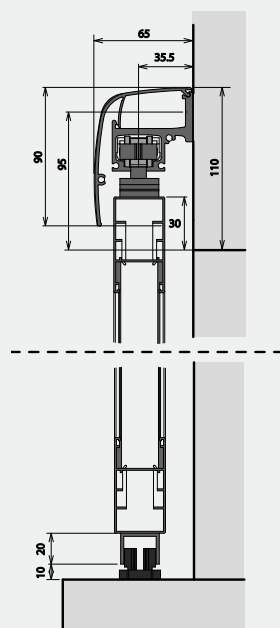

GRANDES DIMENSIONS DISPONIBLES



Butée avec clip d'ouverture.



Butée avec tampon de fermeture.

DESCRIPTIF TECHNIQUE

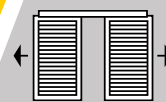

Le système coulissant est compatible avec les volets Aluminium Isolé (p 14-15), PVC Cadre Soudé (p 18-19) et Aluminium Cadre Mécanique (p 20-21).

Partie Haute



Partie Basse



COLORIS

Standards :

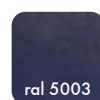
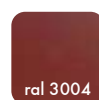

Satiné



Fine Texture



CONFIGURATIONS

Le volet coulissant est disponible en version :

ALU Isolé Lame large



Pour les accès difficile plus besoin de sortir dehors pour déverrouiller les arrêts.

ALU Cadre mécanique Lames américaines ajourées ou panneau avec tôle de 3 mm*.



*Plusieurs motifs de tôle au choix, nous consulter.

Ton bois :



Autres coloris :

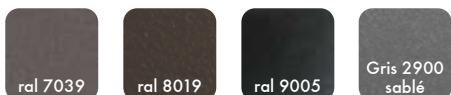

Les teintes présentées sur cette documentation sont seulement indicatives.
Les techniques de l'imprimerie ne permettent pas de restituer très exactement la couleur réelle.



■ Verrou rond avec gâche



■ Poignée cuvette



■ Serrure pour coulissant en option compatible uniquement avec le cadre mécanique

FERRAGE

Verrous ronds avec gâches.

Poignées cuvettes.

Ferrage noir ou blanc en standard.

Porte de GARAGE BATTANTE ALU ISOLÉ avec cadre et seuil - ouverture intérieure



STRUCTURE

Composée d'un panneau frise isolé finition grain d'orge en aluminium laqué d'épaisseur 27 mm avec un pas vertical de 85 mm ou horizontal de 150 mm (paroi : 0,8 mm pour les coloris standards, 1 mm pour les coloris hors standard, âme isolante : 25,4 mm).



GRANDES DIMENSIONS DISPONIBLES :

H ≤ 3000 mm / L ≤ 3000 mm

- Recouvrement de 60 mm intérieur (aile du cadre).
- Gonds réglables.
- Vérins de pose de fixation.
- Fixations invisibles grâce aux clips.

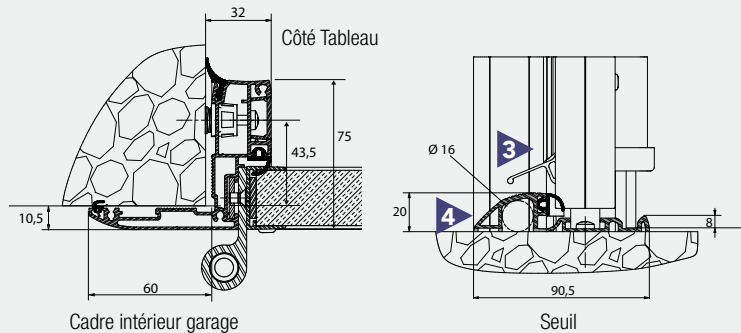

Certification profil :



Certification panneau alu isolé :



1 Finition assurée par des profils en **U coupés à 45°** (recouvrement : 19 mm).



2 Battue centrale avec joint lèvres.



3 Profil jet d'eau

4 Seuil norme PMR

HUBLOTS

HUBLOTS ABS / PMMA Sablé

Noir ou Blanc

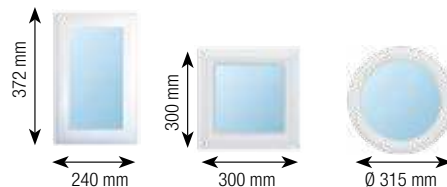

HUBLOTS ABS / VITRAGE

Noir ou Blanc



Simple vitrage 55.2 opale

Double vitrage 33.2/8/4 sable

HUBLOTS ALUNOX



PMMA Sablé

Double vitrage 33.2/8/4 sable

Partie extérieure : Alunox
Partie intérieure : ABS Noir ou Blanc

Partie extérieure : Alunox
Partie intérieure : ABS Noir ou Blanc

COLORIS

Standards :



CONFIGURATIONS

Le volet ALU Isolé est disponible avec :

Lames verticales,
pas de 85 mm

Lames horizontales,
pas de 150 mm
en option

VUE EXTÉRIEURE



VUE INTÉRIEURE



SENS D'OUVERTURE → Tirant de l'intérieur

2 Vantaux (Lg max 2200 mm)



3 Vantaux (Lg max 2600 mm)



4 Vantaux (Lg max 3000 mm)



Ton bois :



Autres coloris :

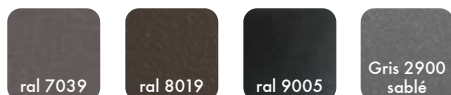

Les teintes présentées sur cette documentation sont seulement indicatives.

Les techniques de l'imprimerie ne permettent pas de restituer très exactement la couleur réelle.



■ Porte de garage gris ral 7039 avec lames horizontales et hublots rectangulaires, noir en option.



■ Porte de garage blanche ral 9016 avec lames verticales et hublots rectangulaires, blanc en option.

FERRAGE

Serrure 3 points carénée avec retour poignée horizontale sur vantail principal (hauteur maxi 2,5 m).

Crémone 2 points sur vantaux secondaires.

Gonds porteurs en aluminium extrudé fixés sur le cadre.

Gonds portés en aluminium extrudé fixés sur le volet.

Gâches de réception des tringles de fermeture fixées sur le cadre haut.

Ferrage noir ou blanc en standard.
Autres RAL disponibles sur demande.

Porte de GARAGE BATTANTE ALU ISOLÉ OU EXTRUDÉ



CONFIGURATIONS

La porte de garage ALU isolé ou extrudé est disponible en pentures/contre-pentures, barres seules et barres écharpes.



Lame horizontale large
Disponible seulement en ALU Isolé

Lame verticale

STRUCTURE



Composée d'un panneau frise isolé finition grain d'orge en aluminium laqué d'épaisseur 27 mm avec un pas vertical de 85 mm ou horizontal de 150 mm (paroi : 0,8 mm pour les coloris standards, 1 mm pour les coloris hors standard, âme isolante : 25,4 mm).



GRANDES DIMENSIONS DISPONIBLES :

H ≤ 3000 mm / L ≤ 2700 mm



Composé de lames verticales finition **mouchette** en aluminium extrudé thermo-laqué d'épaisseur 27 mm avec un pas de 72,5 mm (paroi : 1,6 mm).

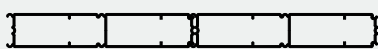

Certification profil :



Certification panneau alu isolé :



1 Finition assurée par des profils en **U coupés à 45°** (recouvrement : 19 mm).



2 Battue centrale avec joint lèvres.



Barres de 80 x 28 mm et Écharpe de 70 x 15 mm sont vissées sur le panneau.

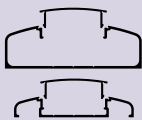

Cintrage ou biais possible.



COLORIS

Standards :

Satiné						
	ral 1015	Bleu Canon	ral 7035	ral 9016		
Fine Texture						
	ral 3004	ral 5003	ral 5024	ral 6005	ral 6009	ral 6021
	ral 7006	ral 7016	ral 7039	ral 8019	ral 9005	Gris 2900 sablé
			<i>Les teintes présentées sur cette documentation sont seulement indicatives. Les techniques de l'imprimerie ne permettent pas de restituer très exactement la couleur réelle.</i>			
	Noir 2100 sablé	Mars 2525				

Ton bois :

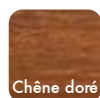

Chêne doré

Autres coloris :



FERRAGE

Pentures ø16 en aluminium cambrées festonnées de 6 mm d'épaisseur.

Serrure 3 points carénée.

Arrêt marseillais ou automatique en composite (avec butées).

Gonds en composite à scellement chimique + réducteurs 16-14

Dardennes en aluminium à visser.

Ferrage noir ou blanc en standard. Autres RAL disponibles sur demande.





VOLETS BATTANTS

PENTURES



EQUERRES

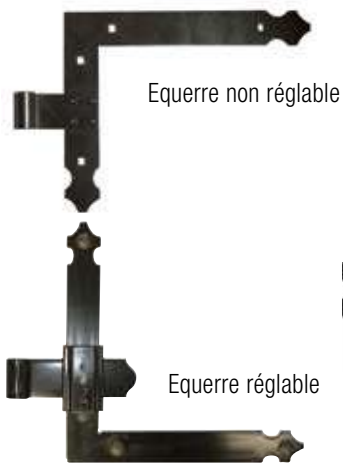

ESPAGNOLETTES



GONDS



ARRÊTS

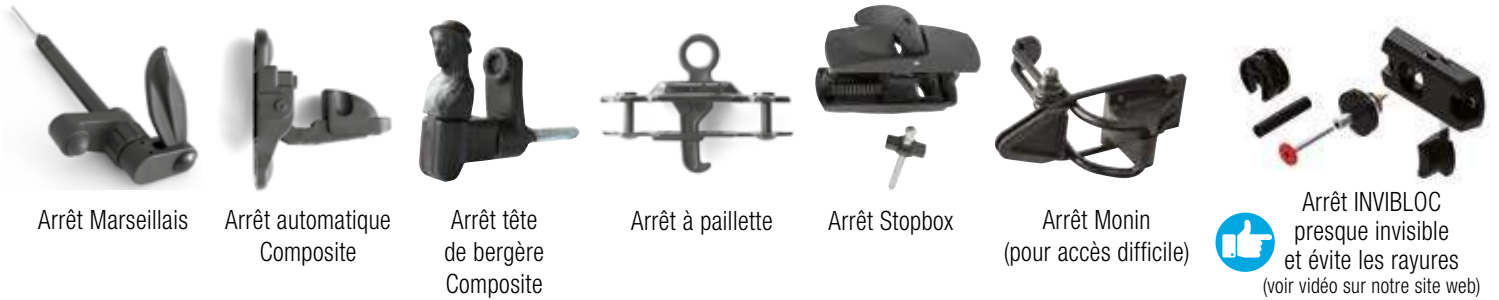

SERRURES



VERROU SDO

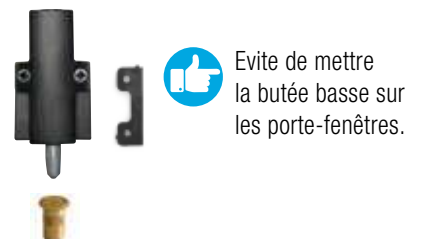



DESIGN & CONCEPTION



Les produits DC Design & Conception

Des entreprises dynamiques et novatrices

DC Design & Conception c'est :

- une entreprise familiale comprenant les besoins de ses clients
- une offre de produits de qualité
- un suivi personnalisé partout en France
- la volonté de proposer des produits toujours plus novateurs

Notre garantie qualité

La confiance de nos clients nous engage à concevoir des produits de qualité. Du bureau d'étude au transport en passant par la production, tous nos services collaborent dans une dynamique d'amélioration continue, avec un seul objectif : la satisfaction de l'utilisateur final. Nos produits disposent de nombreux labels : Qualilaquage, Qualimarine et Qualideco pour l'aluminium, et le PVC utilisé est certifié sans plomb.

www.dc-designconception.fr

DC s'engage

Partenaire de l'association
1 maillot pour la vie.



PORTAILS & CLÔTURES

Créateur d'envies !



Un partenaire FABRICANT pour tous vos PROJETS

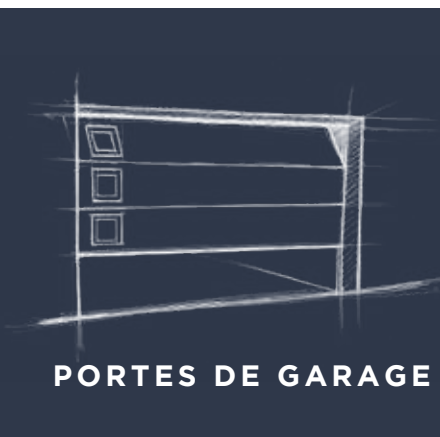

PORTES DE GARAGE

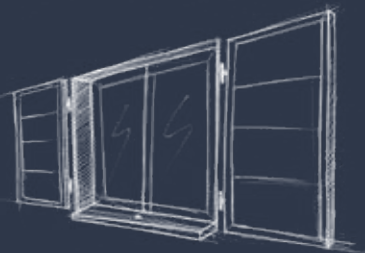

VOLETS

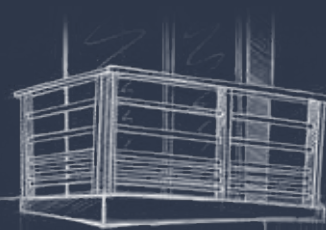

GARDE-CORPS



Cachet distributeur



DESIGN & CONCEPTION

www.dc-designconception.fr