



CLOTURE DE
l'Océan



Portails

ALUMINIUM Contemporain & Classique



DESIGN & CONCEPTION

Un **Savoir-faire** SUR MESURE !

La confiance de nos clients nous engage à concevoir des produits de qualité. Du bureau d'études à la production, tous nos services collaborent dans une dynamique d'amélioration continue, avec un seul objectif : la satisfaction de l'utilisateur final.



Une **Force de vente** à votre ÉCOUTE !

CLÔTURE DE L'OCÉAN met à disposition notre service commerciale composé de 8 attachés commerciaux sédentaires et de 15 commerciaux terrain à l'écoute permanente des besoins de notre clientèle.

Une **Équipe** MOTIVÉE !

La conscience professionnelle du personnel et ses motivations se traduisent par la qualité des produits et des services apportés par notre société.



Créateur de PORTAILS

Présente sur le marché du portail depuis 1996 et fort d'une surface de production de plus de 12 000 m², CLÔTURE DE L'OCÉAN ne cesse de s'adapter aux besoins de sa clientèle. A cet effet et pour satisfaire une demande croissante des clients, Clôture de l'Océan a pour volonté la qualité, le service et l'innovation au travers de plus de 600 modèles.



Nos **Garanties**



QUINCAILLERIE



FABRICATION



PIÈCES
MAIN D'ŒUVRE
DÉPLACEMENT

(voir contrat de garantie
sur notre site internet ou notre tarif)



Une **Technologie** de POINTE !



EN 13241-1

Nos procédés de production permettent à nos produits d'être en conformité à la norme CE (EN 13241-1). Cette norme pose une obligation de résultat de sécurité du portail tels que les risques de coincement, de pincement, d'écrasement ou de coupure.



Imaginez, créez & découvrez votre PROJET en direct avec nos CONFIGURATEURS.

Configuration possible des portails, portillons et clôtures. Compatible sur ordinateur, tablette, smartphone...

Application téléchargeable sur Google Play et sur Apple Store.



www.dc-designconception.fr

Une Fabrication 100% FRANÇAISE !

Tous nos portails sont conçus et fabriqués en France.



CLÔTURE DE L'OCEAN privilégie le partenariat avec des collaborateurs locaux et situés en France pour favoriser la réactivité et la qualité de nos produits.

Tous nos portails sont assemblés manuellement avec une très grande précision par des ouvriers qualifiés.



Un Respect du PRODUIT fini !

Tous nos portails sont protégés par une mousse périphérique, puis emballés par un film transparent étirable ou thermo rétractable.

90% de nos livraisons se font par notre service transport.



SOMMAIRE

ALUMINIUM CONTEMPORAIN

■ Gamme PAVILLON.....	p. 4-27
■ Gamme RÉSIDENCE.....	p. 28-47
■ Clôtures.....	p. 48-49

ALUMINIUM CLASSIQUE

■ Gamme RÉSIDENCE Modèles aujourd'hui.....	p. 50-55
■ Gamme RÉSIDENCE Modèles semi-ajourés.....	p. 56-61
■ Gamme RÉSIDENCE Modèles Art'Déco.....	p. 62
■ Clôtures.....	p. 63

LE CAHIER TECHNIQUE

■ ALU CONTEMPORAIN :	
Détails techniques.....	p. 66-67
Remplissage.....	p. 68-69
Accessoires.....	p. 70
Coulissant.....	p. 71
Oppos'Home.....	p. 72
Autoportant.....	p. 73
■ ALU CLASSIQUE :	
Coupes techniques.....	p. 74
Accessoires.....	p. 74
Coulissant & Oppos'Home.....	p. 75
■ MOTORISATION	p. 76-79
■ PRISE DE CÔTES	p. 80-81



ALUMINIUM CONTEMPORAIN

Gamme PAVILLON

La légèreté et la robustesse de l'aluminium alliées à notre savoir-faire nous ont permis d'élaborer et concevoir des profilés personnalisés pour notre gamme PAVILLON en bénéficiant des labels Qualicoat, Qualimarine, Qualideco. Découvrez notre nouvelle gamme de portails totalement sur mesure : coloris, dimensions, configuration, remplissage... Vous affirmez votre personnalité dès l'entrée de votre propriété.



■ Gamme Pavillonp. 6-27





ALUMINIUM CONTEMPORAIN

Gamme PAVILLON





















L'Esthétique SUR MESURE !

Tous nos modèles de la gamme **PAVILLON** sont réalisables en coulissant monovantail ou aspect 2 vantaux ; en 2 vantaux et en portillon afin de s'intégrer au mieux à votre habitat. Nous sommes en capacité de fabriquer sur mesure le portail de votre choix pour une adaptation à vos dimensions. Descriptif technique : voir p 66-67.

OSEZ la **Bicoloration** pour votre portail !

Valorisez votre portail grâce à la bicoloration qui le personnalisera pour s'harmoniser à vos goûts personnels. Les portails CLÔTURE DE L'OcéAN sont laqués satinés ou «Fine Texture» pour un rendu visuel très qualitatif. La bicoloration dans nos teintes standard est sans plus-value.

NUANCIER : Autres teintes, nous consulter.

Satiné				
	RAL 1015	RAL 9016	RAL 7035	RAL 9006
Fine Texture (FT)				
	Bleu Canon	Bronze1247		
				
	RAL 3004 FT	Mars 2525 sablé	RAL 5003 FT	RAL 5024 FT
				
	RAL 6021 FT	RAL 6005 FT	RAL 6009 FT	RAL 7016 FT
				
	RAL 7006 FT	RAL 7039 FT	Gris 2900 sablé	RAL 7022 FT
				
	RAL 9005 FT	Noir 2100 sablé		

Les techniques de l'imprimerie ne permettent pas toujours de restituer très exactement la couleur réelle.

OPTION :

Nuancier RALColoris Sablé, Chêne doré et Chêne foncé

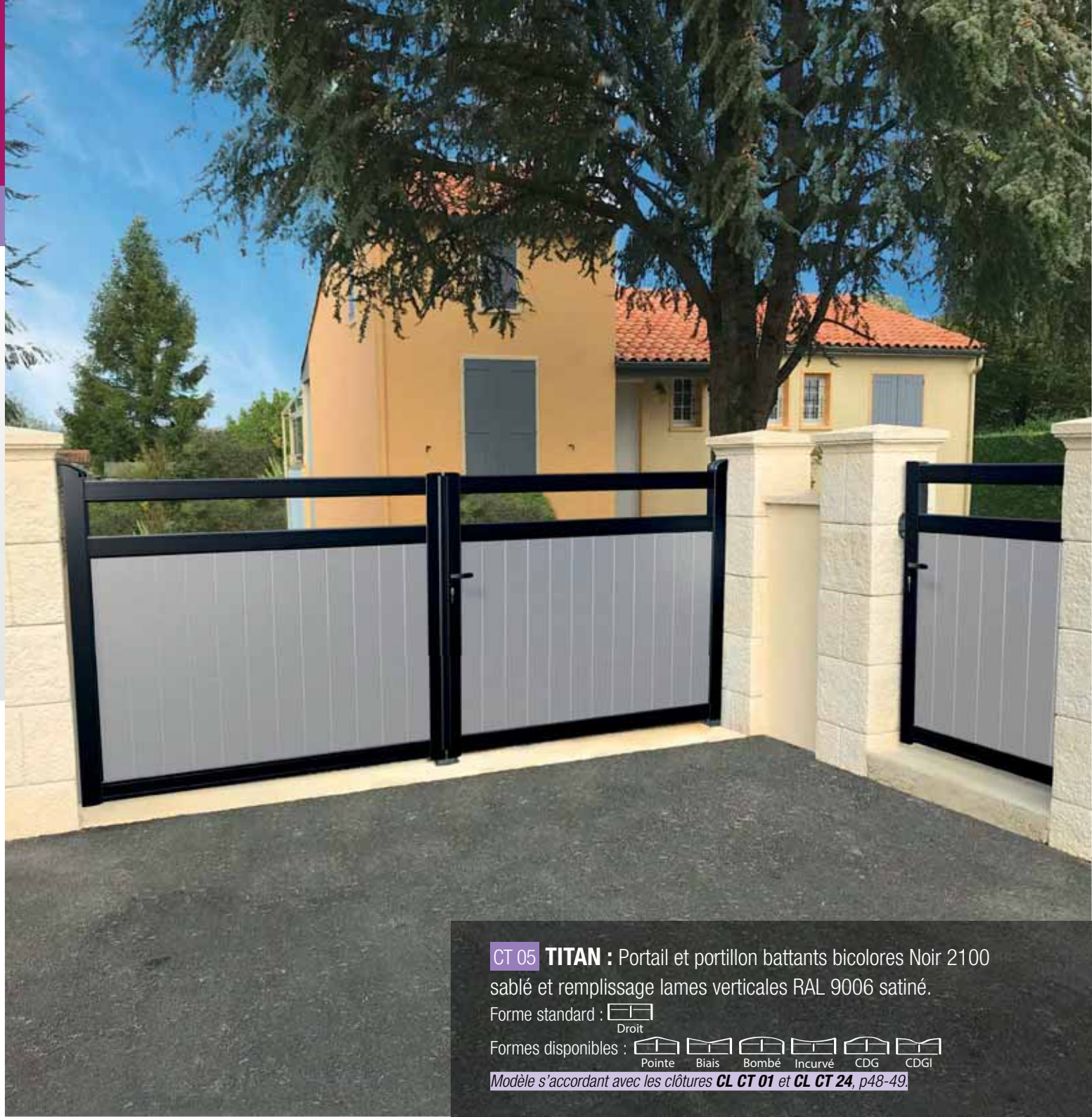

CT 05 TITAN : Portail et portillon battants bicolores Noir 2100

sablé et remplissage lames verticales RAL 9006 satiné.







Forme standard : 
Droit

Formes disponibles :      
Pointe Blais Bombé Incurvé CDG CDGI

Modèle s'accordant avec les clôtures **CL CT 01** et **CL CT 24**, p48-49.









CT 39 MIMAS : Portail battant RAL 7016 FT avec lames verticales et option forme CDG et portillon battant avec option forme CDGI.

Forme standard :  Droit | Formes disponibles :  Pointe  Biais  Bombé  Incurvé  CDG  CDGI

Modèle s'accordant avec la clôture **CL CT 08**, p48-49.









CT 41 OBÉRON : Portail et portillon battants droits RAL 6005 FT.

Forme standard :  Droit | Formes disponibles :  Pointe  Biais  Bombé  Incurvé  CDG  CDGI

Modèle s'accordant avec la clôture **CL CT 08**, p48-49.

CT 06 MÉTÉOR :

Portail et portillon battants droits RAL 9016 satiné.

Forme standard :  Droit
Formes disponibles :  Pointe  Biais  Bombé  Incurvé  CDG  CDGI

Modèle s'accordant avec la clôture **CL CT 01**, p48-49.



MIMAS & TITAN

LAMES HORIZONTALES
OU VERTICALES AU CHOIX

ALUMINIUM CONTEMPORAIN

Gamme PAVILLON



CT 42 CÉRES :

Portail et portillon battants droits RAL 9016 satiné avec lames horizontales.







Forme standard :  Droit

Formes disponibles :  Pointe  Biais  Bombé  Incurvé  CDG  CDGI

Modèle s'accordant avec les clôtures **CL CT 07** et **CL CT 30**, p48-49.

CT 40 NUNKI : Portail et portillon battants droits RAL 9016 satiné avec lames verticales.

Forme standard :  Droit

Formes disponibles :  Pointe  Bombé  CDG
 Biais  Incurvé  CDGI







Modèle s'accordant avec la clôture **CL CT 08**, p48-49.



CT 43 GALATÉA :

Portail et portillon battants droits RAL 3004 FT avec lames verticales.







Forme standard :  Droit

Formes disponibles :  Pointe  Biais  Bombé  Incurvé  CDG  CDGI

Modèle s'accordant avec la clôture **CL CT 07**, p48-49.



CT 11 HÉLIOS : Portail et portillon battants RAL 6009 FT avec embouts noirs, lames verticales, option forme Bombé et poteaux 188 x 188 mm RAL portail.

Forme standard :  Droit | Formes disponibles :  Pointe  Biais  Bombé  Incurvé  CDG  CDGI

 **BARREAUDAGE 80 X 20 AVEC EMBOUTS POLYAMIDE NOIR**

Modèle s'accordant avec la clôture **CL CT 04**, p48-49.



**CÉRÈS, GALATÉA,
NUNKI & HÉLIOS**
LAMES HORIZONTALES
OU VERTICALES AU CHOIX

ALUMINIUM CONTEMPORAIN

Gamme PAVILLON



CT 72 DESCARTES :
Portail battant RAL 5003 FT avec
option lames larges 290 mm

CT 72 DESCARTES :
Portail et portillon battants droits Noir 2100 sablé
avec profils gris silver.

Forme standard : 
Droit

Modèle s'accordant avec la clôture **CL CT 18**, p48-49.





CT 16 PULSAR : Portail et portillon battants ajourés
Bronze 1247 satiné.

Forme standard : 
Droit

 **BARREAU DAGE 80 X 20**

*Modèle s'accordant avec les clôtures **CL CT 01** et **CL CT 24**, p48-49.*



CT 15 AQUILA : Portail et portillon battants RAL 5003 FT.

Formes standard : 
Droit

Formes disponibles :      
Pointe Biais Bombé Incurvé CDG CDGI

 **MONOVANTAIL NON DISPONIBLE**

*Modèle s'accordant avec la clôture **CL CT 08**, p48-49.*

ALUMINIUM CONTEMPORAIN

Gamme PAVILLON



CT 125 **IZAR** : Portail battant droit RAL 6005 FT.

Forme standard : 
Droit

Modèle s'accordant avec la clôture **CL CT 08**, p48-49.



CT 84 THARSIS : Portail et portillon battants RAL 3004 FT

Forme standard : 
Droit

 **MONOVANTAIL NON DISPONIBLE**

*Modèle s'accordant avec la clôture **CL CT 20** p48-49.*



DÉTAIL DES LAMES



CT 85 SYLPHINE : Portail et portillon battants RAL 1015 satiné.

Forme standard : 
Droit

COULISSANT MONOVANTAIL L < 4000 : 

COULISSANT MONOVANTAIL L > 4000 : 

*Modèle s'accordant avec la clôture **CL CT 26**, p48-49.*



DÉTAIL DES LAMES



ALUMINIUM CONTEMPORAIN

Gamme PAVILLON



CT 04 SPOUTNIK : Portail et portillon battants
option Bombé RAL 3004 FT avec lames verticales.

Formes standard :      

 **MONOVANTAIL NON DISPONIBLE**

Modèle s'accordant avec la clôture **CL CT 08**, p48-49.

LAMES HORIZONTALES
OU VERTICALES AU CHOIX

CT 106 AURIBAN : Portail et portillon battants RAL 7016 FT avec décor affleurant.

Forme standard :  Droit







 **MONOVANTAIL NON DISPONIBLE / HAUTEUR MAXI : 1700 MM**



DÉCOR AFFLEURANT

CT 25 ATRIA : Portail et portillon battants option bombé RAL 7016 FT

Forme standard :  Droit

Formes disponibles :  Pointe  Bombé  CDG
 Biais  Incurvé  CDGI

 **BARREAUDAGE 80 X 20**
MONOVANTAIL NON DISPONIBLE

Modèle s'accordant avec les clôtures **CL CT 01** et **CL CT 07**, p48-49.



ALUMINIUM CONTEMPORAIN

Gamme PAVILLON



CT 103 THÉLUS :

Portail battant motorisé Bronze 1247 satiné.

Forme standard : 

Lames larges de 290 mm

Modèle s'accordant avec les clôtures **CL CT 21** et **CL CT 30**, p48-49.

CT 60 AMSTRONG : Portail et portillon battants RAL 7016 FT avec H 60 x 30 mm Gris Silver.

Forme standard : 
Droit

 **MONOVANTAIL NON DISPONIBLE**
H 60 x 30 mm : COLORIS À CHOISIR DANS NOTRE NUancier p6

Modèle s'accordant avec la clôture **CL CT 14**, p48-49.



CT 103 THÉLUS :

Décorations Alunox disponibles en option.



ALUMINIUM CONTEMPORAIN

Gamme PAVILLON



CT 104 **SAGGUE** : Portail motorisé et portillon battants
RAL 3004 FT avec décor affleurant, insert inox et
option bâton de maréchal.

Forme standard : Droit

 MONOVANTAIL NON DISPONIBLE / HAUTEUR MAXI 1700 MM



CT 124 HADAR :

Portail et portillon battants RAL 7006 FT avec barreaudage et tôle GALET RAL portail.

Forme standard :  Droit

 **MONOVANTAIL NON DISPONIBLE**

Modèle s'accordant avec la clôture **CL CT 24**, p48-49.

PLUS DE 30 TÔLES AU CHOIX :

Voir p 68-69.



CT 62 DUKE : Portail et portillon battants RAL 7035 satiné avec tôle perforée ROND EN QUINCONCE RAL 9005 FT.

Forme standard :  Droit

Modèle s'accordant avec les clôtures **CL CT 01** et **CL CT 07**, p48-49.

PLUS DE 30 TÔLES AU CHOIX :

Voir p 68-69.



CT 123 PICTOR :

Portail et portillon battants RAL 3004 FT avec option poteaux 188 x 188 mm RAL portail.

Forme standard :  Droit

 **MONOVANTAIL NON DISPONIBLE**

Modèle s'accordant avec les clôtures **CL CT 24** et **CL CT 07**, p48-49.



ALUMINIUM CONTEMPORAIN

Gamme PAVILLON

PERSONNALISABLE

Votre **Portail** SUR MESURE !

Découvrez notre nouvelle gamme
de portails 100% personnalisable :
Coloris, Configuration, Lames,
Remplissage tôles ou barreaudage.

FAITES VOTRE CHOIX,
NOUS NOUS OCCUPONS DU RESTE !



CT 67 PLANET Portail et portillon en configuration 06
RAL 7006 FT avec lames horizontales de 130 mm et barreaudage.

Dix configurations possibles pour une personnalisation de votre portail !

PLANET :

10 CONFIGURATIONS POSSIBLE :

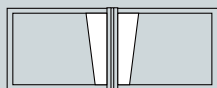

Configuration 01

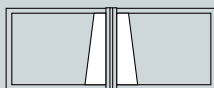

Configuration 02

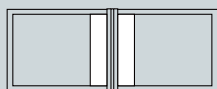

Configuration 03



Configuration 04



Configuration 05



Configuration 06



Configuration 07



Configuration 08

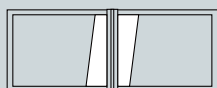

Configuration 09

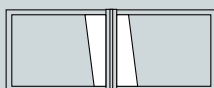

Configuration 10

2 CHOIX DE LAMES :

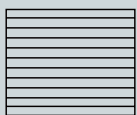

Lames horizontales
130 mm

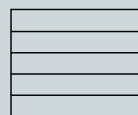

Lames horizontales
290 mm en option

REPLISSAGE :

BARREAUDAGE OU

PLUS DE 30 TÔLES AU CHOIX :

Voir p 68-69.



CT 67 PLANET : Portail et portillon battants RAL 7016 FT en configuration 01 avec lames horizontales de 130 mm et barreaudage.

Forme standard :  Droit

 **BARREAUDAGE 80 X 20**

Modèle s'accordant avec la clôture **CL CT 15**, p48-49.



CT 67 PLANET : Portail coulissant motorisé et portillon battant en configuration 01 RAL 3004 FT avec tôle FEUILLAGE RAL portail et option lames larges de 290 mm horizontales.



ALUMINIUM CONTEMPORAIN

Gamme PAVILLON

PERSONNALISABLE



CT 70 OMÉGA : Portail et portillon battants RAL 7035 satiné avec tôle PIXELS, profils Gris 2900 sablé et option lames larges 290 mm.

Lames larges de 290 mm 

OMÉGA :

2 CHOIX DE LAMES :

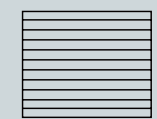

Lames horizontales
130 mm

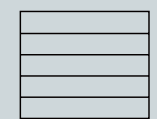

Lames horizontales
290 mm en option

REPLISSAGE :

**BARREAUDAGE OU
PLUS DE 30 TÔLES AU CHOIX :**



CT 70 OMÉGA : Portail et portillon battants RAL 9005 FT avec profils gris silver et barreaudage.

Forme standard : 
Droit

 **BARREAUDAGE 80 X 20**

Modèle s'accordant avec la clôture **CL CT 18,**
p48-49.





CT 93 SUPRÉMUS en configuration 01 :
Portail et portillon battants RAL 5003 FT
avec tôle ROND EN QUINCONCE RAL portail.

Forme standard : 
Droit

 **MONOVANTAIL NON DISPONIBLE**

Modèle s'accordant avec la clôture **CL CT 07 HORIZONTAL**, p48-49.



SUPRÉMUS :

2 CONFIGURATIONS POSSIBLE :



Configuration 01



Configuration 02
en option

PLUS DE 30 TÔLES AU CHOIX :

Voir p 68-69.



4 CHOIX DE LAMES :

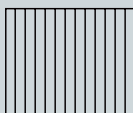

Lames verticales
130 mm



Lames horizontales
130 mm



Lames verticales
290 mm en option

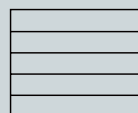

Lames horizontales
290 mm en option

CT 93 SUPRÉMUS en configuration 02 :
Portail et portillon battants RAL 7006 FT
avec tôle FEUILLAGE Noir 2100 sablé.



ALUMINIUM CONTEMPORAIN

Gamme PAVILLON

PERSONNALISABLE

CT 127 MENSA :

Portail et portillon battants RAL 9016 satiné avec tôle POLYGONES RAL Noir 2100 sablé.

Forme standard : 
Droit

 **MONOVANTAIL NON DISPONIBLE**

Modèle s'accordant avec la clôture **CL CT 12**, p48-49.



MENSA :

4 CONFIGURATIONS POSSIBLE :



Configuration 01

En exemple : Portail RAL Noir 2100 sablé avec tôle OBLONG EN QUINCONCE RAL portail.



Configuration 02

En exemple : Portail RAL 7039 FT avec tôle MOYA RAL 3004 FT.



Configuration 03

En exemple : Portail RAL 3004 FT avec tôle DOLMEN RAL portail.



Configuration 04

En exemple : Portail RAL 7006 FT avec tôle MÉTRO RAL portail.

4 CHOIX DE LAMES :

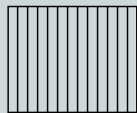

Lames verticales
130 mm



Lames horizontales
130 mm



Lames verticales
290 mm en option

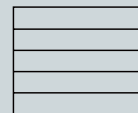

Lames horizontales
290 mm en option

PLUS DE 30 TÔLES AU CHOIX :

Voir p 68-69.



Profitez d'un portail moderne,
personnalisable à votre goût
grâce au portail Young :

2 CONFIGURATIONS POSSIBLE :

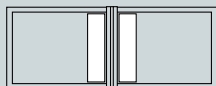

Configuration 01



Configuration 02

4 CHOIX DE LAMES :

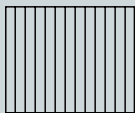

Lames verticales
130 mm



Lames horizontales
130 mm



Lames verticales
290 mm en option



Lames horizontales
290 mm en option

PLUS DE 30 TÔLES AU CHOIX :

Voir p 68-69.



CT 61 YOUNG en Configuration 01 avec option traverse intermédiaire :
Portail battant motorisé RAL 5003 FT avec tôle perforée MOYA gris silver.

CT 61 YOUNG en Configuration 02 :
Portail et portillon battants RAL 7006 FT,
tôle ORGANIC RAL Portail, lames horizontales
de 290 mm et option poteaux 188 x 188 mm
RAL portail.

Forme standard : 
Droit

Modèle s'accordant avec la clôture **CL CT 12**, p48-49.



CT 61 YOUNG en Configuration 01 :
Portail battant motorisé bicolore Bleu Canon satiné, tôle RÉTRO et
lames verticales de 130 mm RAL 9016 satiné.

ALUMINIUM CONTEMPORAIN

Gamme PAVILLON

PERSONNALISABLE

CT 126 MAÏA : Portail et portillon battants Mars 2525 sablé avec tôle aluminium découpée au laser.

Forme standard :  Droit

MONOVANTAIL NON DISPONIBLE

LARGEUR MAXI 4000 MM X HAUTEUR MAXI 1800 MM

Modèle s'accordant avec la clôture **CL CT 27**, p48-49.



Ci-dessous, quelques exemples de personnalisation du portail **MAÏA** avec notre gamme de **TÔLES**.

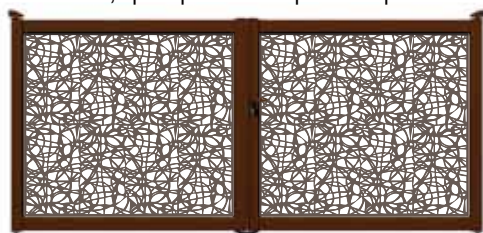

Cadre MARS 2525 sablé + 2 Tôles ORGANIC RAL 7006 FT



Cadre RAL 5003 FT + 2 Tôles KUBIK RAL portail



Cadre GRIS 2900 sablé + 2 Tôles TRESSÉ NOIR 2100 sablé



Cadre RAL 7016 FT + 2 Tôles MOYA RAL 7035 satiné

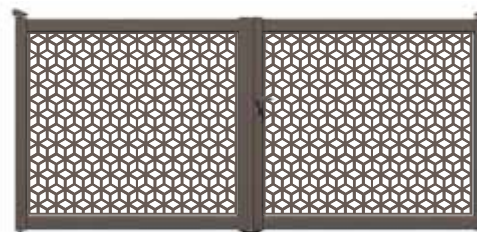

Cadre RAL 7006 FT + 2 Tôles POLYGONES RAL portail



Cadre RAL 6009 FT + 2 Tôles JUNGLE RAL portail

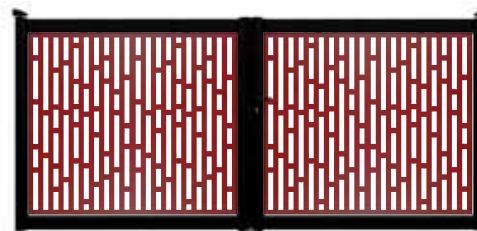

Cadre NOIR 2100 sablé + 2 Tôles MOYA RAL 3004 FT



Personnalisez votre portail
avec nos différentes tôles
décoratives.

MAÏA & PLURIEL :

PLUS DE 30 TÔLES AU CHOIX :

Voir p 68-69.



CT 101 PLURIEL : Portail et portillon battants Bleu Canon avec tôle lisse.

Forme standard :  Droit

REPLISSAGE TÔLE STANDARD : LISSE MONOVANTAIL NON DISPONIBLE

Modèle s'accordant avec la clôture **CL CT 27**, p48-49.



Ci-dessous, quelques exemples de personnalisation du portail **PLURIEL** avec notre gamme de **TÔLES**.



Cadre RAL 5003 FT + 2 Tôles VILLE RAL portail
+ 2 Tôles LISSE RAL portail

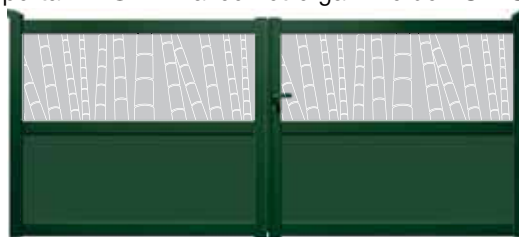

Cadre RAL 6009 FT + 2 Tôles BAMBOU RAL 7035 satiné
+ 2 Tôles LISSE RAL portail



Cadre RAL 7006 FT + 2 Tôles ÉPIS RAL portail
+ 2 Tôles LISRET NOIR 2100 sablé

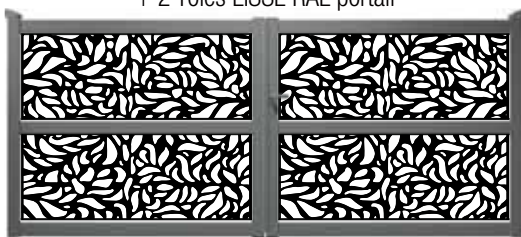

Cadre GRIS 9100 sablé + 4 Tôles FEUILLAGE NOIR 2100 sablé



Cadre RAL 7016 FT + 2 Tôles SAVANE RAL portail
+ 2 Tôles LIGNES RAL 7035 satiné

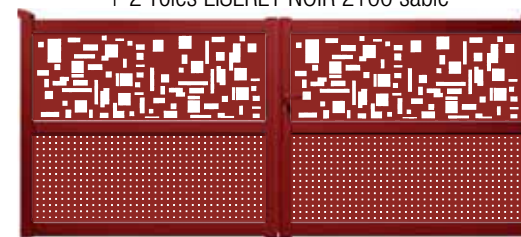

2 Tôles KUBIK RAL 3004 FT
+ 2 Tôles CARRÉ EN LIGNE RAL portail



Cadre MARS 2525 sablé + 4 Tôles RÉTRO RAL portail



Cadre NOIR 2100 sablé + 2 Tôles ROSACE RAL portail
+ 2 Tôles LISSE RAL portail

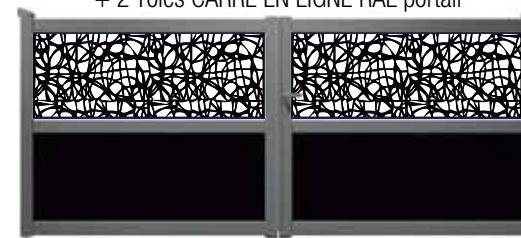

Cadre GRIS 2900 sablé + 2 Tôles ORGANIC NOIR 2100 sablé
+ 2 Tôles LISSE NOIR 2100 sablé



ALUMINIUM CONTEMPORAIN

Gamme RÉSIDENCE

L'aluminium est le matériau idéal pour répondre à vos projets d'aménagement extérieur.

Nos profils harmonieux donnent à notre gamme RÉSIDENCE une ligne élégante et contemporaine en adéquation avec vos goûts personnels.

Avec 19 coloris standards, et l'ensemble des autres teintes réalisables, laissez libre cour à vos envies en bénéficiant des labels Qualicoat, Qualimarine, Qualideco.



- Gamme Résidence p. 30-47
- Rappel de nos clôtures ALU p. 48-49





ALUMINIUM CONTEMPORAIN

Gamme RÉSIDENCE













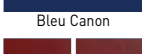
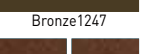

L'Esthétique SUR MESURE !

Tous nos modèles de la gamme **RÉSIDENCE** sont réalisables en coulissant monovantail ou aspect 2 vantaux ; en 2 vantaux et en portillon afin de s'intégrer au mieux à votre habitat. Nous sommes en capacité de fabriquer sur mesure le portail de votre choix pour une adaptation à vos dimensions. Descriptif technique : voir p 66-67.

OSEZ la **Bicoloration** pour votre portail !

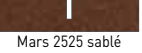
Valorisez votre portail grâce à la bicoloration qui le personnalisera pour s'harmoniser à vos goûts personnels. Les portails CLÔTURE DE L'OcéAN sont laqués satinés ou «Fine Texture» pour un rendu visuel très qualitatif. La bicoloration dans nos teintes standard est sans plus-value.

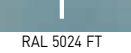
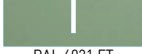
NUANCIER : Autres teintes, nous consulter.

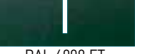
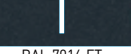
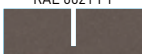
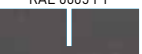
Satiné	 RAL 1015	 RAL 9016	 RAL 7035	 RAL 9006
	 Bleu Canon	 Bronze 1247		
Fine Texture (FT)	 RAL 3004 FT	 Mars 2525 sablé	 RAL 5003 FT	 RAL 5024 FT
	 RAL 6021 FT	 RAL 6005 FT	 RAL 6009 FT	 RAL 7016 FT
	 RAL 7006 FT	 RAL 7039 FT	 Gris 2900 sablé	 RAL 7022 FT
	 RAL 9005 FT	 Noir 2100 sablé		
	<i>Les techniques de l'imprimerie ne permettent pas toujours de restituer très exactement la couleur réelle.</i>			

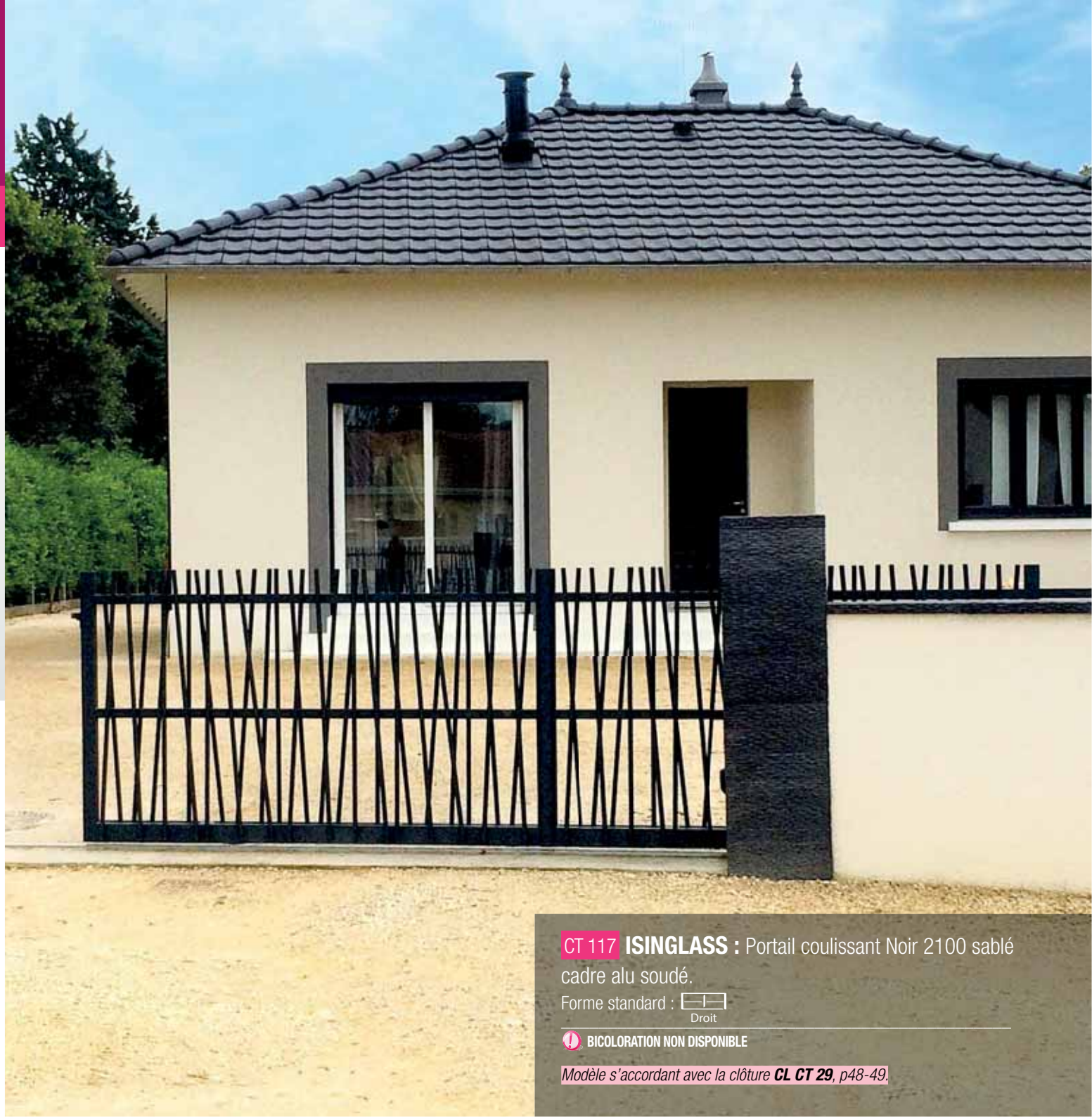

CT 117 ISINGLASS : Portail coulissant Noir 2100 sablé
cadre alu soudé.

Forme standard : 
Droit

 **BICOLORATION NON DISPONIBLE**

Modèle s'accordant avec la clôture **CL CT 29**, p48-49.



CT 79 ALYCIDON :

Portail et portillon battants
RAL 9016 satiné avec tôle
poinçonnée RAL 3004 FT.

Forme standard : 
Droit

Modèle s'accordant avec la clôture

CL CT 16C, p48-49.

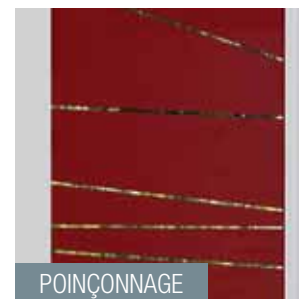

POINÇONNAGE



ALYCIDON PORTILLON :
AUTRE CONFIGURATION POSSIBLE



CT 96 ODALISQUE :

Portail et portillon battants
avec tôle aluminium découpée
RAL 3004 FT.

Forme standard : 
Droit

Modèle s'accordant avec la clôture

CL CT 16E, p48-49.

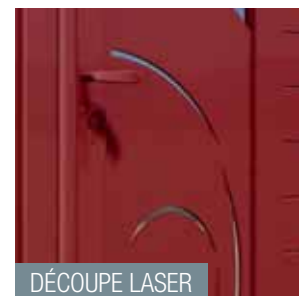

DÉCOUPE LASER



ODALISQUE PORTILLON :
AUTRE CONFIGURATION POSSIBLE

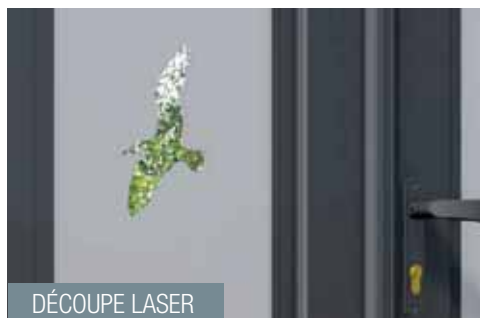

DÉCOUPE LASER

CT 99 WISDOM : Portail et portillon battants
RAL 7016 FT avec tôle aluminium découpée
gris silver

Forme standard : 
Droit

Modèle s'accordant avec la clôture **CL CT 16A**, p48-49.



ALUMINIUM CONTEMPORAIN

Gamme RÉSIDENCE

CT 100 ETERNAL : Portail battant motorisé
RAL 9016 satiné avec tôle découpée.

Forme standard : 
Droit

*Modèle s'accordant avec la clôture **CL CT 16B**, p48-49.*

DÉCOUPE LASER





CT 83 TORRENTIAL : Portail et portillon battants RAL 7016 FT avec tôle aluminium découpée au laser.

Forme standard :
Droit

MONOVANTAIL NON DISPONIBLE / LARGEUR MAXI 4000 MM X HAUTEUR MAXI 1800 MM



DÉCOUPE LASER



DÉCOUPE LASER

CT 98 ARGUR : Portail et portillon battants RAL 3004 FT avec tôle aluminium découpée.

Forme standard :
Droit

Modèle s'accordant avec la clôture **CL CT 16D**, p48-49.



CT 19 IO : Portail et portillon battants RAL 9016 satiné.

Forme standard :
Droit

2 configurations possible :

01 02

Modèle s'accordant avec la clôture **CL CT 01**, p48-49.



Configuration 01

En exemple : Portail RAL 9005 FT avec barreaudage RAL 7035 satiné.

Configuration 02



ALUMINIUM CONTEMPORAIN

Gamme RÉSIDENCE

CT 35 IXION : Portail battant Bleu Canon satiné.

Forme standard : 
Droit

*Modèle s'accordant avec les clôtures **CL CT 01** et **CL CT 07**, p48-49.*





CT 81 LOÏKA : Portail et portillon battants RAL 7016 FT avec tôle aluminium découpée au laser.

Forme standard : 
Droit



 **MONOVANTAIL NON DISPONIBLE / LARGEUR MAXI 4000 MM X HAUTEUR MAXI 1800 MM**

Modèle s'accordant avec la clôture **CL CT 17G**, p48-49.



CT 20 PROTÉUS : Portail et portillon battants RAL 3004 FT en configuration 02.

Forme standard : 
Droit

2 configurations possible :  
01 02

Modèle s'accordant avec la clôture **CL CT 01** et **CL CT 07 HORIZONTAL**, p48-49.



CT 89 TRAUM : Portail et portillon battants RAL 9016 satiné avec tôle aluminium découpée au laser.

Forme standard : 
Droit

 **MONOVANTAIL NON DISPONIBLE**
LARGEUR MAXI 4000 MM X HAUTEUR MAXI 1800 MM

Modèle s'accordant avec la clôture **CL CT 17F**, p48-49.



ALUMINIUM CONTEMPORAIN

Gamme RÉSIDENCE

CT 112 MIME : Portail battant RAL 5003 FT
en tôle découpée au laser.

Forme standard : 
Droit

Lames larges de 290 mm



DÉCOUPE LASER



CT 107 BRUME : Portail et portillon battants

RAL 9005 FT avec cadre alu soudé.

Forme standard : 
Droit

 BICOLORATION NON DISPONIBLE

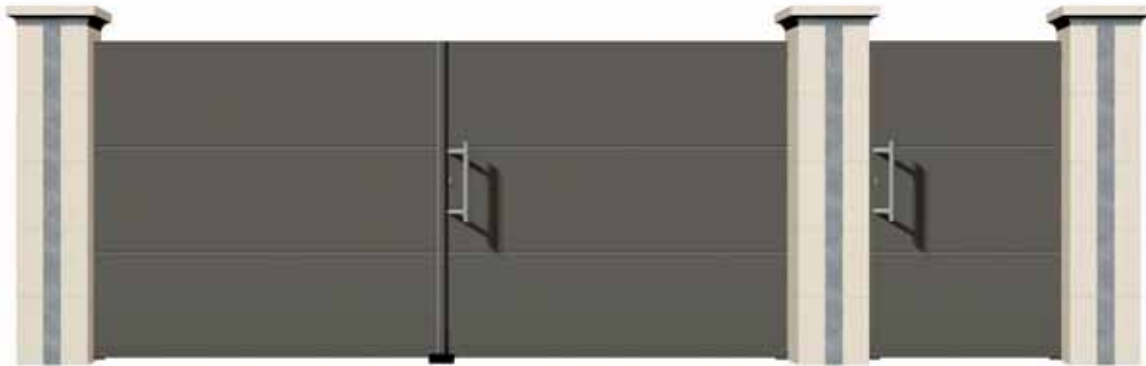

CT 105 DAGOR 2 : Portail et portillon battants

Gris 2900 sablé avec cadre invisible et deux rainures et option bâton de maréchal.

Forme standard : 
Droit

 MONOVANTAIL NON DISPONIBLE / BICOLORATION NON DISPONIBLE
SI LARGEUR ≥ 4250 MM : HAUTEUR MAXI 1800 MM

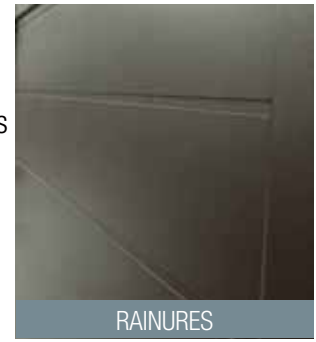

RAINURES



CADRE INVISIBLE

CT 105 DAGOR : Portail et portillon battants

RAL 3004 FT avec cadre invisible.

Forme standard : 
Droit

 MONOVANTAIL NON DISPONIBLE / BICOLORATION NON DISPONIBLE
SI LARGEUR ≥ 4250 MM : HAUTEUR MAXI 1800 MM



ALUMINIUM CONTEMPORAIN

Gamme RÉSIDENCE



CT 102 CASCADA : Portail coulissant motorisé
et portillon Mars 2525 sablé avec découpe laser.

Forme standard : 
Droit

 MONOVANTAIL NON DISPONIBLE / LARGEUR MAXI 4000 MM

Modèle s'accordant avec la clôture **CL CT 28**, p48-49.



CT 88 LIBAROS : Portail et portillon battants RAL 7016 FT avec tôle aluminium poinçonnée.

Forme standard : 
Droit

 **MONOVANTAIL NON DISPONIBLE**



POINÇONNAGE



DÉTAILS DES TÔLES

CT 113 BOSCOMBE : Portail et portillon battants RAL 7016 FT avec tôle emboutie gris silver et tôle découpée au laser RAL 7016 FT.

Forme standard : 
Droit

Lames larges de 290 mm



Modèle s'accordant avec la clôture **CL CT 30**, p48-49.

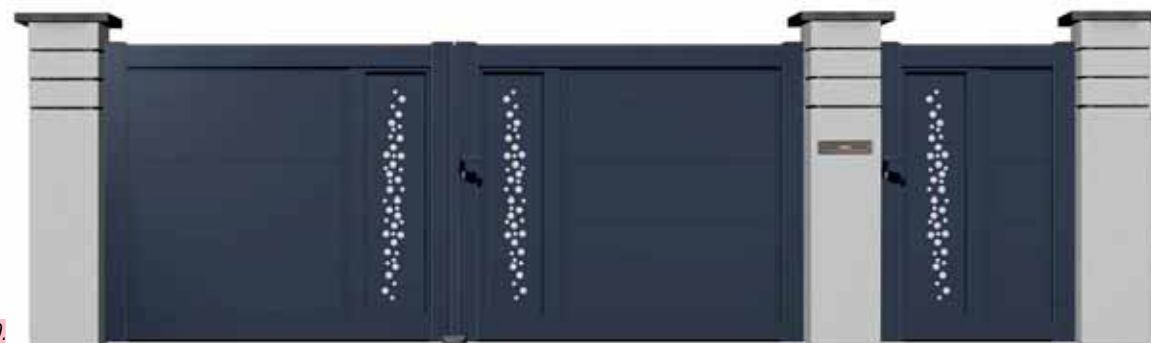

CT 37 NEMESIS : Portail coulissant motorisé RAL 7016 FT.

Forme standard : 
Droit

 **MONOVANTAIL NON DISPONIBLE**

Modèle s'accordant avec les clôtures **CL CT 01** et **CL CT 07**

HORIZONTALE, p48-49.



ALUMINIUM CONTEMPORAIN

Gamme RÉSIDENCE



CT 38 HYPÉRION : Portail battant motorisé et portillon bicolores
RAL 7016 FT et RAL 9016 satiné.

Forme standard : 
Droit

Portail bi-couleur au choix : voir nos coloris p30.

Modèle s'accordant avec les clôtures **CL CT 01** et **CL CT 07 HORIZONTALE**, p48-49.

CT 22 CALLISTO : Portail coulissant motorisé bicolore

RAL 9016 satiné et RAL 3004 FT.

Forme standard : 
Droit

Formes disponibles :      
Pointe Biais Bombé Incurvé CDG CDGI

Modèle s'accordant avec la clôture **CL CT 07**, p48-49.



DÉTAIL ESTHÉTIQUE



CT 114 AXI :

Portail et portillon battants RAL 7016 FT.

Forme standard : 
Droit

- ❗ COULISSANT NON DISPONIBLE
- MOTORISATION NON DISPONIBLE
- LARGEUR MAXI 4500 MM X HAUTEUR MAXI 1500 MM
- LARGEURS FIXES JUSQU'À 4500 MM

Portail bi-couleur au choix : voir nos coloris p30.



DÉCOR AFFLEURANT

CT 110 AMBROSE :

Portail et portillon battants RAL 9016 satiné avec tôle aluminium à décor affleurant et option poteaux 188 x 188 mm RAL portail.

Forme standard : 
Droit

- ❗ MONOVANTAIL NON DISPONIBLE / HAUTEUR MAXI 1750 MM



ALUMINIUM CONTEMPORAIN

Gamme RÉSIDENCE



CT 115 ARGOLIDE : Portail battant motorisé en tôle découpée au laser Bronze 1247 satiné avec cadre soudé.

Forme unique : 
Forme unique

 COULISSANT NON DISPONIBLE / BICOLORATION NON DISPONIBLE



CT 115 ARGOLIDE :
 Vue intérieure avec cadre soudé.
 Portillon battant.

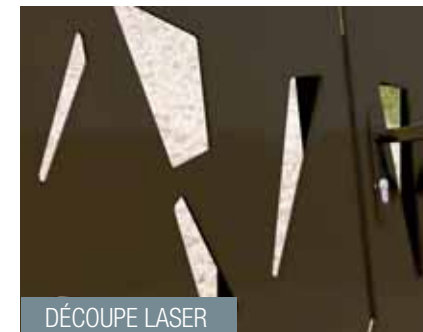

DÉCOUPE LASER

ESTHÉTIQUE IDENTIQUE
 de chaque côté du portail.

CT 116 AMPHRYOM : Portail et portillon battants
 Noir 2100 sablé avec 2 tôles découpées au laser
 et cadre soudé.

Forme standard : 
 Forme unique

 COULISSANT NON DISPONIBLE / BICOLORATION NON DISPONIBLE



DÉCOUPE LASER



ALUMINIUM CONTEMPORAIN

Gamme RÉSIDENCE



CT 120 ALMACH : Portail coulissant motorisé en tôles pliées et découpées au laser RAL 7016 FT.

Forme standard : 
Droit

 INTÉRIEUR PORTAIL LISSE

DÉTAIL DES TÔLES





DÉTAIL ESTHÉTIQUE

CT 119 SARGAS : Portail coulissant RAL 7016 avec lames alu (laquage Chêne doré en option).

Forme standard : 
Droit

 INTÉRIEUR PORTAIL LISSE



DÉTAILS DES TÔLES

CT 120 ALMACH 2 : Portail et portillon battants en tôles pliées et découpées au laser Mars 2525 sablé avec option poteaux 188 x 188 mm RAL portail.

Forme standard : 
Droit

 INTÉRIEUR PORTAIL LISSE



CT 120 ALMACH 3 : Portail et portillon battants en tôles pliées et découpées au laser RAL 3004 FT.

Forme standard : 
Droit

 INTÉRIEUR PORTAIL LISSE

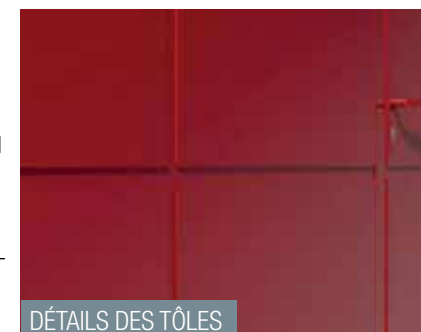

DÉTAILS DES TÔLES

ALUMINIUM CONTEMPORAIN

Gamme RÉSIDENCE

CT 122 ORIONIS : Portail battant RAL
7016 FT avec bac fleur intégré et option
poteaux avec leds intégrées.

Forme standard : 
Droit

- ❗ POSE EN APPLIQUE ARRIÈRE PILIER UNIQUEMENT
- FLEURS NON FOURNIES
- COULISSANT NON DISPONIBLE
- NON MOTORISABLE





DÉTAIL PROFIL DE BATTEMENT

CT 121 SADOR :

Portail et portillon battants RAL 9005 FT avec tôle Tressée découpées au laser RAL portail et option poteaux 188 x 188 mm RAL portail.

Forme standard : 
Droit

PLUS DE 30 TÔLES AU CHOIX :

Voir p 68-69.



CT 122 ORIONIS :

Portillon RAL 7016 FT.



CT 118 MIZAR : Portail et portillon battants RAL 7039 FT avec assemblage de profils aluminium RAL portail.

Forme standard : 
Droit

 **LARGEUR MAXI 4000 MM X HAUTEUR MAXI 1800 MM**



DÉTAIL DES PROFILS ALU - VUE EXTÉRIEURE



DÉTAIL DES PROFILS ALU - VUE INTÉRIEURE

ALUMINIUM CONTEMPORAIN

Rappel CLÔTURES ALU

Pour permettre la meilleure harmonie possible entre les portails et les clôtures et répondre au mieux aux attentes de la clientèle, CLÔTURE DE L'OcéAN vous propose une gamme très variée de clôtures ALU.

La fixation de nos poteaux et clôtures est réalisable mécaniquement ou par scellement.



CL CT 22 **PLAISLEY**



CL CT 24 **DHAKA**



CL CT 09 **HADES**



CL CT 30 **MENZAO 290**



CL CT 31 **MENZAO 130**



CL CT 12 **GARNET**
Tôle au choix, voir p 68-69.



CL CT 15 **CILICE**



CL CT 18 **AROBASE**



CL CT 21 **LEGACY**



CL CT 01 **ESPACE**



CL CT 26 **SATINKA**



CL CT 27 **SEVERAL**
Tôle au choix, voir p 68-69.



CL CT 07 **ERIS**

Lames :
- Horizontales
- Verticales.
- Fougère (en option)



CL CT 08 **CYCLADES**



CL CT 29 **ANTÉNOR**



CL CT 23 **GRANITE**



CL CT 25 **GABRIAS**



CL CT 14 **GRAY**



CL CT 04 **ÉTOILE**
avec embouts noirs.

VENEZ DÉCOUVRIR NOS
GAMMES COMPLÈTES DE
CLÔTURES DANS NOTRE
CATALOGUE SPÉCIFIQUE.



Gamme **RÉSIDENCE**

CL CT 28A **BIANKA A**



CL CT 16A **ORKAAN A**



CL CT 16B **ORKAAN B**



CL CT 16C **ORKAAN C**



CL CT 16D **ORKAAN D**



CL CT 16E **ORKAAN E**



CL CT 28B **BIANCKA B**



CL CT 17F **TESSA F**



CL CT 17G **TESSA G**



ALUMINIUM CLASSIQUE



Le style caractéristique des portails d'autrefois associé à la légèreté et la modernité de l'aluminium, nous ont permis de concevoir une collection variée et personnalisable.

Notre processus de fabrication allie un savoir-faire artisanal et une technologie de pointe. Tous nos portails sont soudés, meulés, ébavurés puis thermolaqués et bénéficient des labels Qualicoat et Qualmarine.

- Gamme RÉSIDENCE
Modèles ajourés p. 52-55
- Gamme RÉSIDENCE
Modèles semi-ajourés p. 56-61
- Gamme RÉSIDENCE
Modèles Art'Déco p. 62
- Rappel de nos clôtures ALU p. 63





ALUMINIUM CLASSIQUE

















Gamme RÉSIDENCE Modèles AJOURÉS

L'Esthétique SUR MESURE !

Tous nos modèles de la gamme **RÉSIDENCE** sont réalisables en coulissant, 2 vantaux et portillon afin de s'intégrer au mieux à votre habitat.

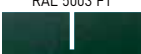
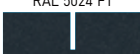
Nous sommes en capacité de fabriquer sur mesure le portail de votre choix pour une adaptation à vos dimensions.
Descriptif technique : voir p 74.

NUANCIER : Autres teintes, nous consulter.

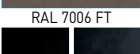
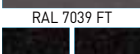
Satiné	 RAL 1015	 RAL 9016	 RAL 7035	 RAL 9006
	 Bleu Canon	 Bronze1247		
Fine Texture (FT)	 RAL 3004 FT	 Mars 2525 sablé	 RAL 5003 FT	 RAL 5024 FT
	 RAL 6021 FT	 RAL 6005 FT	 RAL 6009 FT	 RAL 7016 FT
	 RAL 7006 FT	 RAL 7039 FT	 Gris 2900 sablé	 RAL 7022 FT
	 RAL 9005 FT	 Noir 2100 sablé		

Les techniques de l'imprimerie ne permettent pas toujours de restituer très exactement la couleur réelle.

OPTION :

Nuancier RALColoris Sablé, Martelé



CS 08 URANUS : Portail battant RAL 6009 FT avec option pointes simples avec embase RAL portail.







Forme standard :  Droit

Formes disponibles :  Pointe  Biaisi  Bombé  Incurvé  CDG  CDGI

Modèle s'accordant avec la clôture **CL CS 03**, p63.

CS 01 MERCURE 1 : Portail et portillon battants RAL 9016 satiné avec finition bouchons PVC noirs.

Forme standard : 







Formes disponibles :   
  
 Pointe Bombé CDG
 Biais Incurvé CDGI

Modèle s'accordant avec la clôture **CL CS 01**, p63.



CS 07 SATURNE : Portail et portillon battants RAL 3004 FT avec option pointes boules dorées.

Forme standard : 







Formes disponibles :   
  
 Pointe Bombé CDG
 Biais Incurvé CDGI

Modèle s'accordant avec la clôture **CL CS 02**, p63.



CS 04 JUPITER : Portail et portillon battants RAL 3004 FT avec option pointes simples avec embase RAL portail.

Forme standard : 

Formes disponibles :   
  
 Pointe Bombé CDG
 Biais Incurvé CDGI

Modèle s'accordant avec la clôture **CL CS 01**, p63.

ALUMINIUM CLASSIQUE

Gamme RÉSIDENCE
Modèles AJOURÉS

CS 10 NEPTUNE : Portail battant Noir 2100 sablé avec option pointes goutte d'eau RAL portail.

Forme standard : 
Droit

Formes disponibles :      
Pointe Biais Bombé Incurvé CDG CDGI

Modèle s'accordant avec la clôture **CL CS 04**, p63.





CS 10 NEPTUNE : Portillon battant Noir 2100 sablé avec pointe fer de lance.



CS 11 MARS : Portail et portillon battants RAL 6009 FT avec option pointes boules RAL portail.

Forme standard :  Droit

Formes disponibles :  Pointe  Biais  Bombé  Incurvé  CDG  CDGI







Modèle s'accordant avec la clôture **CL CS 02**, p63.



DÉTAIL FINITION

CS 18 NAOS : Portail et portillon battants Bleu Canon satiné avec option pointes simples avec embase dorées et option coloris anneaux dorés.

Forme standard :  Droit

Formes disponibles :  Pointe  Bombé  CDG  Biais  Incurvé  CDGI

Modèle s'accordant avec la clôture **CL CS 02**, p63.



ALUMINIUM CLASSIQUE

Gamme RÉSIDENCE
Modèles SEMI-AJOURÉS

CS 02 MERCURE 2 : Portail coulissant motorisé Noir 2100 sablé avec options pointes anciennes et festonnage en partie haute.

Forme standard : 

Droit

Formes disponibles :



Pointe



Biais



Bombé



Incurvé



CDG







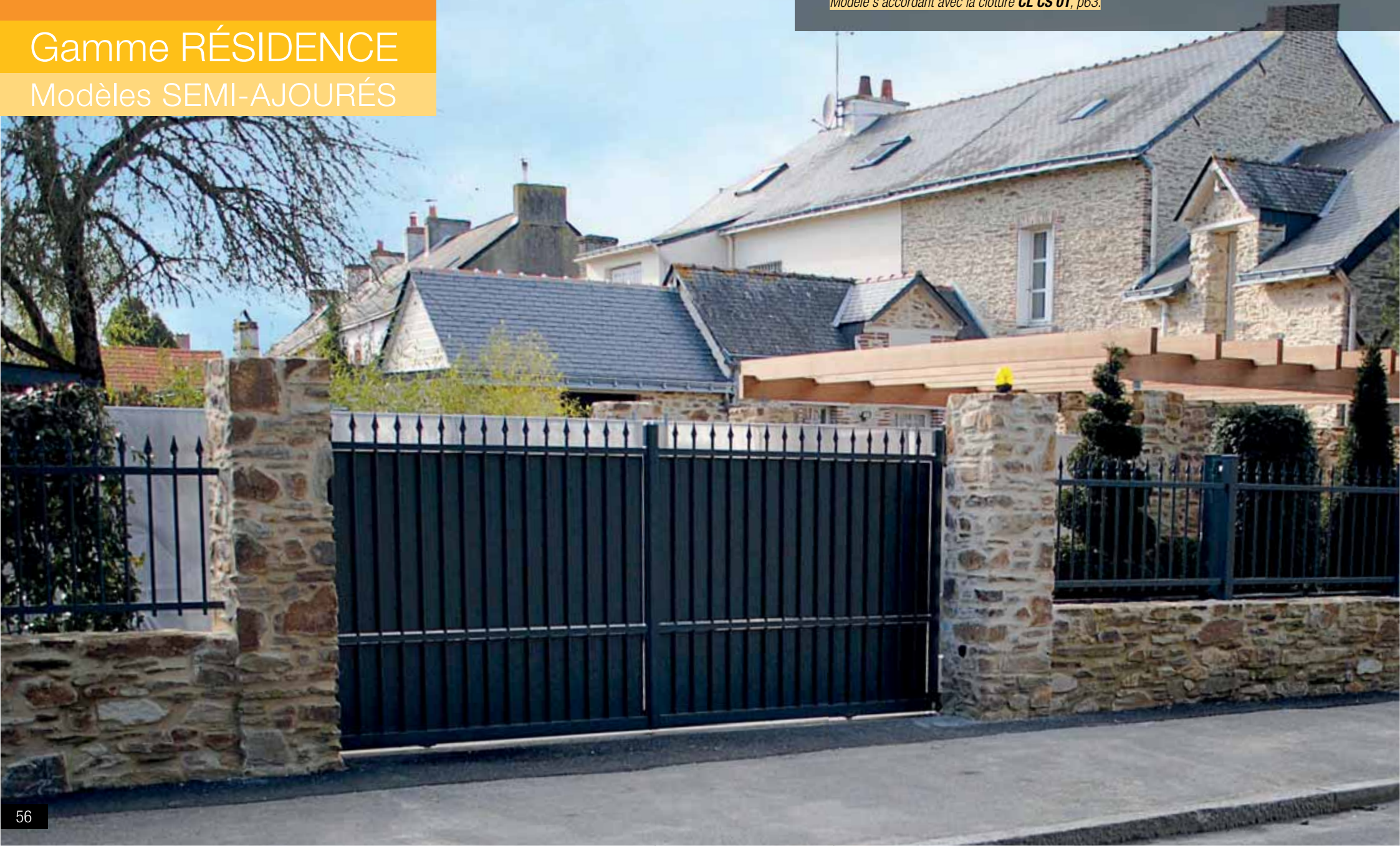

CDGI

Modèle s'accordant avec la clôture **CL CS 01**, p63.



CS 05 PLUTON 1 : Portail et portillon battants Noir 2100 sablé avec option pointes simples avec embase RAL portail et option palmettes argentées.

Forme standard :  Droit

Formes disponibles :  Pointe  Bombé  CDG
 Biais  Incurvé  CDGI

Modèle s'accordant avec la clôture **CL CS 01**, p63.

 **VUE INTÉRIEURE PORTAIL CI-DESSOUS**



VUE INTÉRIEURE



CS 02 MERCURE 2 : Portillon battant RAL 9016 satiné avec bouchons PVC noirs.



CS 09 VÉNUMS : Portail et portillon battants Bleu Canon satiné avec option pointes fleur de lys dorée et rosaces dorées.

Forme standard :  Droit

Formes disponibles :  Pointe  Biais  Bombé  Incurvé  CDG  CDGI

Modèle s'accordant avec la clôture **CL CS 02**, p63.

 **VUE INTÉRIEURE PORTAIL CI-DESSUS**

ALUMINIUM CLASSIQUE

Gamme RÉSIDENCE
Modèles SEMI-AJOURÉS



CS 37 PLUTON 2 : Portail coulissant et portillon motorisés RAL 7016 FT sablé avec pointes fer de lance et options angles et palmettes RAL portail.

Forme standard : 
Droit

Formes disponibles :      
Pointe Biais Bombé Incurvé CDG CDGI

Modèle s'accordant avec la clôture **CL CS 01**, p63.

 VUE INTÉRIEURE PORTAIL, VOIR p57.



CS 37 PLUTON 2 : Portillon battant RAL 9016 satiné avec options pointes fleur de lys, palmettes et rosaces dorées.



CS 15 GAIA : Portail et portillon battants RAL 6009 FT avec option pointes fleur de lys RAL portail.

Forme standard : Droit

Formes disponibles : Pointe Biais Bombé Incurvé CDG CDGI

Modèle s'accordant avec la clôture **CL CS 01**, p63.

VUE INTÉRIEURE PORTAIL, VOIR p57.

CS 12 NOVA : Portail et portillon battants RAL 3004 FT avec pointes fer de lance.

Forme standard : Droit

Formes disponibles : Pointe Bombé CDG Biais Incurvé CDGI

Modèle s'accordant avec la clôture **CL CS 02**, p63.

VUE INTÉRIEURE PORTAIL, VOIR p57.



ALUMINIUM CLASSIQUE

Gamme RÉSIDENCE
Modèles SEMI-AJOURÉS



CS 25 PROTON : Portail et portillon battants RAL 9016 satiné avec options pointes fleur de lys RAL portail.

Forme standard : 
CDG







Modèle s'accordant avec la clôture **CL CS 03**, p63.

CS 21 DELTA : Portail et portillon battants Noir 2100 sablé .

Forme standard : 

Droit

Formes disponibles :

		
Pointe	Bombé	CDG
		
Biais	Incurvé	CDGI

Modèle s'accordant avec la clôture **CL CS 01**, p63.

 **VUE INTÉRIEURE PORTAIL, VOIR p57.**









DÉTAIL FINITION



CS 20 PROSPERO : Portail et portillon battants Noir 2100 sablé avec option pointes fleur de lys dorée.

Formes standard :

			
Droit	Pointe	Biais	
			
Bombé	Incurvé	CDG	CDGI

Modèle s'accordant avec la clôture **CL CS 04**, p63.

 **VUE INTÉRIEURE PORTAIL, VOIR p57.**

ALUMINIUM CLASSIQUE

Gamme RÉSIDENCE
Modèles ART'DÉCO



CS 36 ULTIMUS : Portail et portillon battants RAL 3004 FT.



Forme standard :  Bombé inversé



DÉTAIL DÉCOR SANS TÔLE



CS 33 ORPHÉUS : Portail et portillon battants RAL 7016 FT avec option Tôle aluminium.

Forme standard :  Droit  Bombé



DÉTAIL DÉCOR SANS TÔLE

ALUMINIUM CLASSIQUE

Rappel CLÔTURES ALU

Pour permettre la meilleure harmonie possible entre les portails et les clôtures et répondre au mieux aux attentes de la clientèle, CLÔTURE DE L'OCÉAN vous propose une gamme très variée de clôtures ALU. La fixation de nos poteaux et clôtures est réalisable mécaniquement ou par scellement.



Gamme RÉSIDENCE

CL CS 01 COYNE

Clôture de type claire voie.

- Barreaudage vertical par tubes de \varnothing 20 mm et d'épaisseur 2 mm.
- Traverses de 40 x 40 mm.

- Poteau 80 x 80 mm ou 60 x 40 mm.
- Jeu sous clôture 30 mm.
- Hauteur : de 500 à 1200 mm.

VENEZ DÉCOUVRIR NOS GAMMES COMPLÈTES DE CLÔTURES DANS NOTRE CATALOGUE SPÉCIFIQUE.



CL CS 02 FLAMSTEED

Clôture de type claire voie avec option coloris anneaux dorés.

- Barreaudage vertical par tubes de \varnothing 20 mm et d'épaisseur 2 mm.
- Traverses de 40 x 40 mm.
- Anneau standard bas \varnothing 100 mm.
- Poteau 80 x 80 mm ou 60 x 40 mm.
- Jeu sous clôture 30 mm.
- Hauteur : de 600 à 1200 mm.
- Festonnage à partir de 700 mm hauteur posée



CL CS 03 FOWLER

Clôture de type claire voie avec option coloris anneaux dorés.

- Barreaudage vertical par tubes de \varnothing 20 mm et d'épaisseur 2 mm.
- Traverses de 40 x 40 mm.
- Anneau standard haut \varnothing 100 mm.
- Poteau 80 x 80 mm ou 60 x 40 mm.
- Jeu sous clôture 30 mm.
- Hauteur : de 600 à 1200 mm.
- Festonnage à partir de 700 mm hauteur posée



CL CS 04 KAREL

Clôture de type claire voie avec option coloris anneaux dorés.

- Barreaudage vertical par tubes de \varnothing 20 mm et d'épaisseur 2 mm.
- Traverses de 40 x 40 mm.
- Anneau standard haut et bas \varnothing 100 mm.
- Poteau 80 x 80 mm ou 60 x 40 mm.
- Jeu sous clôture 30 mm.
- Hauteur : de 700 à 1200 mm.
- Festonnage à partir de 900 mm hauteur posée



LE CAHIER TECHNIQUE

■ ALU CONTEMPORAIN :

Détails techniques	p. 66-67
Remplissages Tôle Alu	p. 68-69
Accessoires	p. 70
Coulissant	p. 71
Oppos'Home	p. 72
Autoportant	p. 73

■ ALU CLASSIQUE :

Détails techniques	p. 74
Accessoires	p. 74
Coulissant & Oppos'Home	p. 75

■ MOTORISATION :

Portail battant	p. 76
Portail coulissant	p. 77
Kit alimentation solaire	p. 78
DEA Netlink	p. 79

■ PRISE DE CÔTES :

p. 80-81





LE CAHIER TECHNIQUE

ALU CONTEMPORAIN

DÉTAILS TECHNIQUES



Gamme PAVILLON

ALU Cadre Mécanique

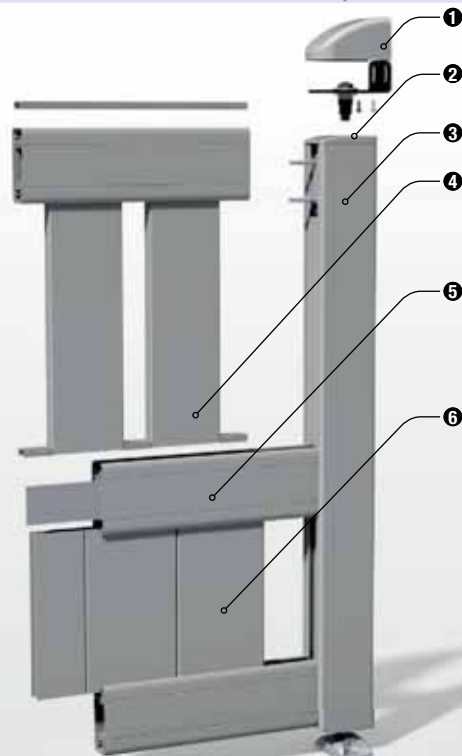

- ① Gond caréné laqué
- ② Embout plat
- ③ Montant 85 x 55
- ④ Barreaudage 100 x 20 / 80 x 20 selon modèle
- ⑤ Traverse 95 x 35
- ⑥ Remplissage 130 x 20

Cadre porteur assemblé mécaniquement
 Espacement entre barreau : 60 mm environ
 Traverse avec coupe droite
 Renfort de motorisation
 Thermolaquage
 Largeur maxi de 4000 mm x Hauteur maxi de 1800 mm
 Pivots haut et bas axés au montant

Gamme PAVILLON XL

ALU Cadre Mécanique

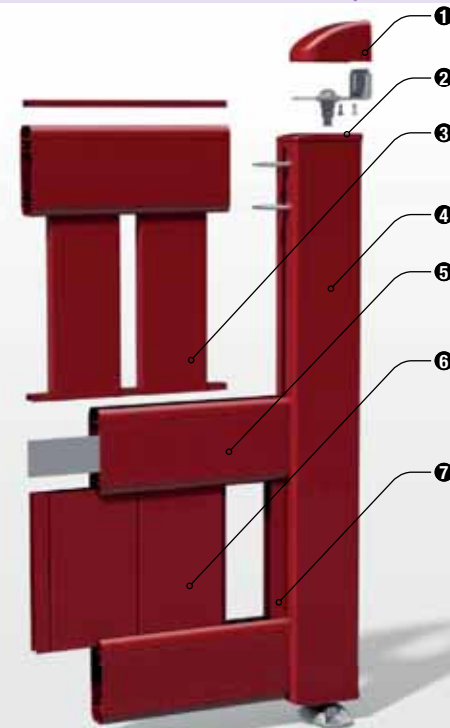

- ① Gond caréné laqué
- ② Embout plat
- ③ Barreaudage 100 x 20 / 80 x 20 selon modèle
- ④ Montant 110 x 60
- ⑤ Traverse 120 x 42
- ⑥ Remplissage 130 x 20
- ⑦ U 25 x 25

Cadre porteur assemblé mécaniquement
 Espacement entre barreau : 60 mm environ
 Traverse avec coupe droite
 Renfort de motorisation
 Thermolaquage
 Largeur à partir de 4000 mm x Hauteur à partir de 1800 mm
 Pivots haut et bas axés au montant

ACCESSOIRES Gamme PAVILLON pour portails battants



Éléments compris dans le portail :

- Arrêts 2 vantaux
- Sabot
- Poignées laquées
- Serrure inox intégrée et cylindre à clés (3)
- Gonds carénés laqués et crapaudines.

Gamme RÉSIDENCE

ALU Cadre Mécanique

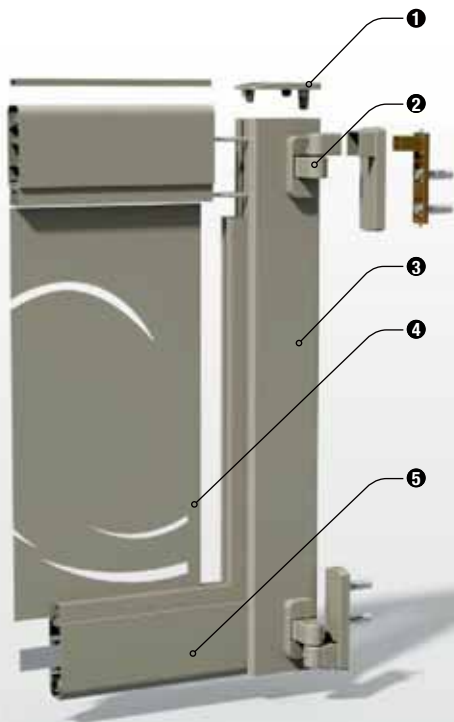

- ① Embout plat
- ② Penture 90° laquée
- ③ Montant 110 x 60
- ④ Tôle épaisseur 3 mm
- ⑤ Traverse 90 x 42 + moulure

Cadre porteur assemblé mécaniquement
Traverse avec coupe droite
Renfort de motorisation
Thermolaquage
Largeur maxi de 5000 mm x Hauteur maxi de 2000 mm
Gonds + pentures en applique laqués

Gamme RÉSIDENCE

ALU Cadre Mécanique Mouluré

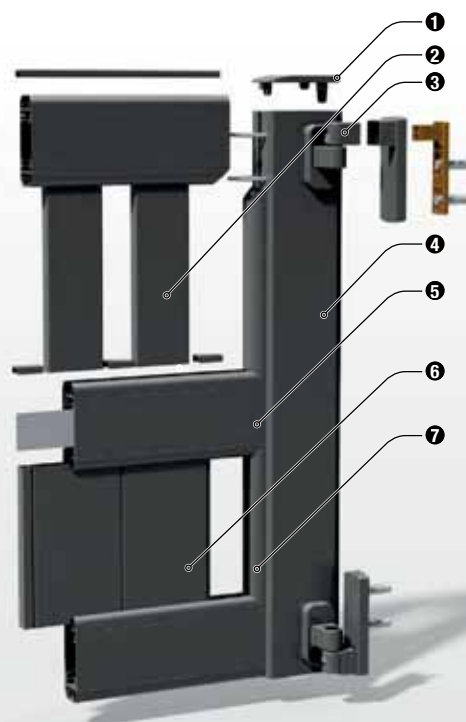

- ① Embout plat ou doucine
- ② Barreaudage 80 x 20
- ③ Penture 90° laquée
- ④ Montant 110 x 60
- ⑤ Traverse 120 x 42
- ⑥ Remplissage 100 x 20
- ⑦ Moulures coupées d'onglet

Cadre porteur assemblé mécaniquement
Espacement entre barreau : 40 mm
Traverse avec moulure et coupée d'onglet
Renfort de motorisation
Thermolaquage
Largeur maxi de 5000 mm x Hauteur maxi de 2000 mm
Gonds + pentures en applique laqués

Gamme RÉSIDENCE

ALU Cadre Soudé

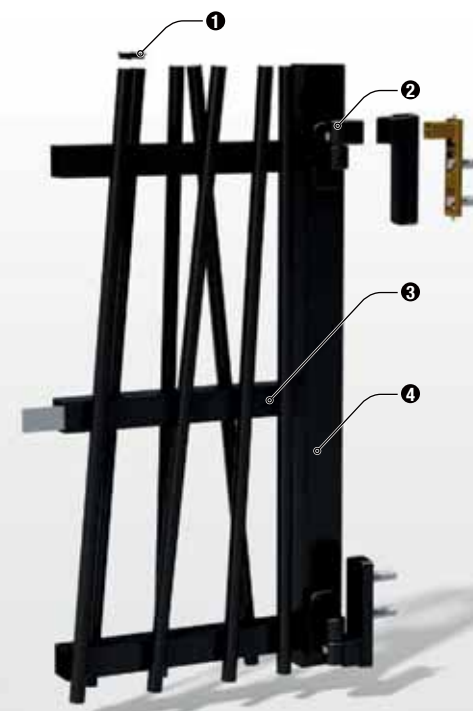

- ① Bouchon PVC
- ② Penture 90° laquée
- ③ Traverse 40 x 40
- ④ Montant 60 x 40

Cadre soudé
Montant 60 x 40 mm
Traverse 40 x 40 mm
Thermolaquage
Largeur maxi de 5000 mm x Hauteur maxi de 2000 mm
Gonds + pentures en applique laqués

ACCESSOIRES Gamme RÉSIDENCE pour portails battants



Éléments compris dans le portail :

- Arrêts 2 vantaux
- Sabot
- Poignées laquées
- Serrure inox intégrée et cylindre à clés (3)
- Pentures laquées avec caches
- Gondes laqués universels réglables avec caches ou gonds laqués à sceller avec caches.

LE CAHIER TECHNIQUE

ALU CONTEMPORAIN













REPLISSAGES TÔLE ALU

Une **Personnalisation** à votre **IMAGE !**

CLÔTURE DE L'OcéAN vous offre la possibilité de créer votre portail suivant votre envie. Tôles aluminium lisses ou perforées, coloris variés, tout est mis en œuvre pour donner vie à votre projet.

Attention : certains modèles de tôles sont en plus-value. Nous consulter.

NUANCIER : Autres teintes, nous consulter.

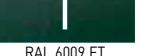
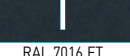
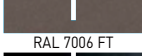
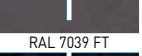
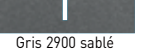
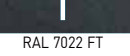
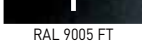
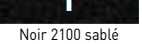
Satiné				
	RAL 1015	RAL 9016	RAL 7035	RAL 9006
Fine Texture (FT)				
	Bleu Canon	Bronze1247		
				
	RAL 3004 FT	Mars 2525 sablé	RAL 5003 FT	RAL 5024 FT
				
	RAL 6021 FT	RAL 6005 FT	RAL 6009 FT	RAL 7016 FT
				
	RAL 7006 FT	RAL 7039 FT	Gris 2900 sablé	RAL 7022 FT
				
RAL 9005 FT	Noir 2100 sablé			

Les techniques de l'imprimerie ne permettent pas toujours de restituer très exactement la couleur réelle.

OPTION :

Nuancier RALColoris Sablé.

STANDARD

BULLE DE SAVON



CARRÉ EN LIGNE



ELLIPSE



OBLONG EN
QUINCONCE

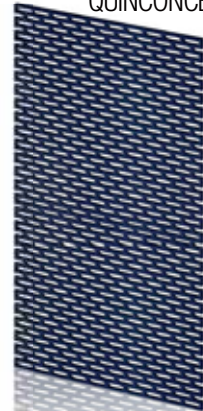

ROND EN
QUINCONCE



LISSE



POINÇONNAGE

BAMBOU



BULLES



COURBES



LIGNES



LISERÉ



VILLE





* sauf CT126-MAÏA

LE CAHIER TECHNIQUE

ALU CONTEMPORAIN

LES ACCESSOIRES EN OPTION



Les DÉTAILS qui font la **Différence !**

Personnalisez votre portail grâce à nos accessoires qui ajouteront une touche d'originalité.



Nous faisons **Preuve** d'INNOVATION

Poignées, serrures, poteaux...
Chacun peut concevoir le portail
qui lui correspond.



Privilégier l'HARMONIE & l'esthétique

Ces petits détails qui permettent
une finition parfaite en toute
discretion.



LE CAHIER TECHNIQUE

ALU CONTEMPORAIN LE COULISSANT

Nos modèles de portails sont **réalisables en coulissant monovantail ou, en option, aspect 2 vantaux.**

Un exemple de coulissant sur le modèle THÉLUS.



Monovantail : Vue extérieure

CT 103 THÉLUS

Forme standard : 
Droit

Modèle s'accordant avec la clôture **CL CT 21**, p48-49.



Monovantail :
Vue intérieure

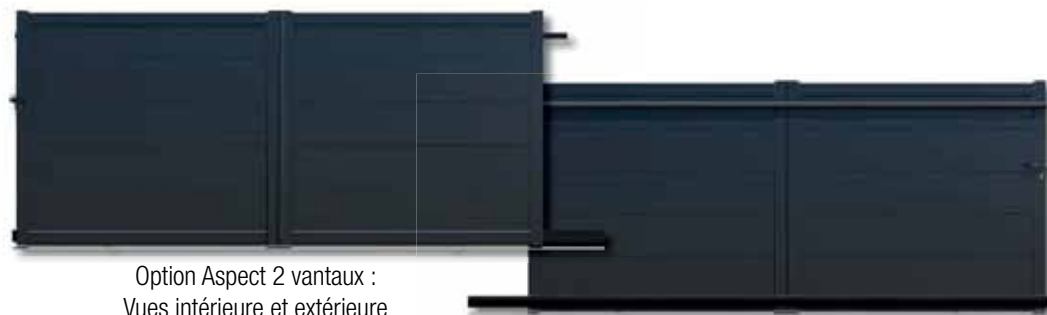

Option Aspect 2 vantaux :
Vues intérieure et extérieure

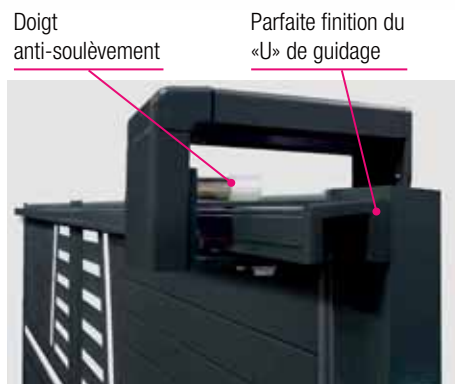

Doigt
anti-soulèvement

Parfaite finition du
«U» de guidage



- **Rail inox**
- **Butée**
- Roulette pour portail coulissant composée de :
 - **chape alu (couleur portail)**
 - **galet inox**
- Crémaillère en nylon armé pour motorisation sur cornière d'habillage

- Support de guidage

- Serrure de coulissant avec pièce de réception et gâche

LE CAHIER TECHNIQUE

ALU CONTEMPORAIN

LE CONCEPT OPPOS'HOME



Notre nouveau concept Oppos'Home permet d'obtenir un refoulement réduit du portail et un meilleur confort d'utilisation.

Deux exemples de concept Oppos'Home en manuel et motorisé sur le modèle THÉLUS.



Parfaite finition du «U» de guidage

Doigt anti-soulèvement



• Support de guidage



- **Rail inox**
- **Butée**
- Roulette pour portail coulissant composée de :
 - **chape alu (couleur portail)**
 - **galet inox**



• Sabot



• Jonction



• Serrure de coulissant avec pièce de réception et gâche

LE CAHIER TECHNIQUE

ALU CONTEMPORAIN

L'AUTO PORTANT

Poutre-rail en aluminium sans entretien, pour tous les portails coulissants autoportants.

Le profilé en aluminium de haute qualité garantit une résistance absolue à la corrosion et ne pèse que le tiers du poids des profilés en acier classiques.

Le système de rouleaux massif, avec de grands rouleaux en polyamide à roulements à billes, garantit un fonctionnement **silencieux et fiable**.



Visuel non contractuel



• Support de guidage



• Réception basse



• Réception haute

LE CAHIER TECHNIQUE

ALU CLASSIQUE

DÉTAILS TECHNIQUES & ACCESSOIRES

Gamme RÉSIDENCE

ALU Soudé

- Montant 60 x 40 mm
- Traverse 40 x 40 mm
- Barreaudage tubes Ø 20 mm
- Cadre soudé
- Gonds et pentures en applique

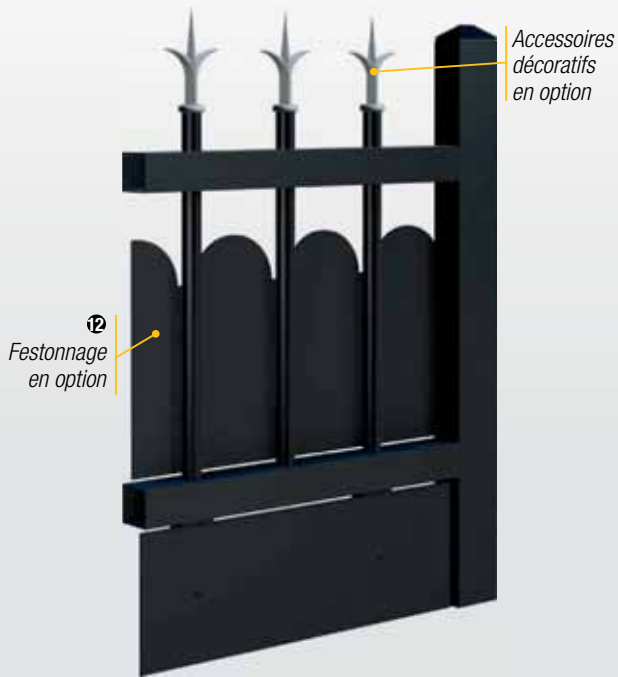

ACCESSOIRES



- Éléments compris dans le portail :
- Arrêts 2 vantaux
 - Sabot
 - Poignées laquées
 - Serrure inox intégrée et cylindre à clés (3)
 - Pentures laquées avec caches
 - Gonds laqués universels réglables avec caches ou gonds laqués à sceller avec caches.

OPTIONS ACCESSOIRES DÉCORATIFS

Disponibles en doré, argenté ou Ral portail



FINITION STANDARD



LE CAHIER TECHNIQUE

ALU CLASSIQUE

LE COULISSANT

Tous nos modèles de portails sont **réalisables en coulissant imitation 2 vantaux**.

Ci-dessous, un exemple de coulissant sur le modèle MERCURE 02.





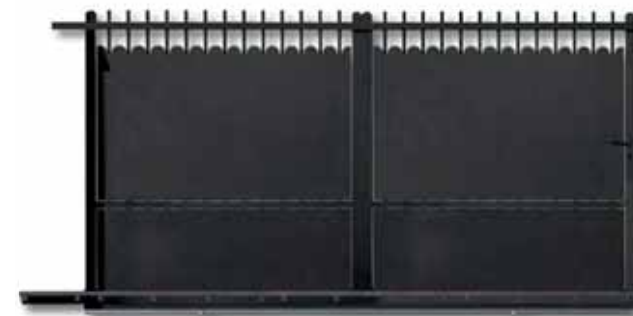



Vue extérieure imitation 2 vantaux



Vue intérieure

CS 02 MERCURE 2 : Portail coulissant RAL 9005 sablé avec bouchons PVC noirs et option festonnage en partie haute.

Forme standard :  Droit Formes disponibles :  Pointe  CDG  Bombé  Biais  CDGI  Incurvé

Modèle s'accordant avec la clôture **CL CS 01**, p63.



- **Rail inox**
- **Butée**
- Roulette pour portail coulissant composée de :
 - **chape alu (couleur portail)**
 - **galet inox**
- Crémaillère en nylon armé pour motorisation sur cornière d'habillage

Doigt anti-soulèvement
Parfaite finition du «U» de guidage



- Support de guidage



- Serrure de coulissant avec pièce de réception et gâche

LE CONCEPT OPPOS'HOME

Notre nouveau concept Oppos'Home est aussi disponible pour nos modèles ALU Classique (cf page 72).

Ci-contre, un exemple de concept Oppos'Home en motorisé sur le modèle MERCURE 02.



LE CAHIER TECHNIQUE

LA MOTORISATION

Facilitez-vous l'accès et la gestion de votre portail avec notre gamme de motorisation. Vous avez l'assurance de trouver la solution adaptée à vos besoins. Nous proposons des systèmes de motorisation fiables et de qualité.

Nos motorisations, pour votre confort et votre sécurité !



Acheter le portail et sa motorisation vous permettent d'être conforme aux exigences des normes CE (EN 13241-1).



Sur la motorisation sauf accessoires (voir contrat de garantie sur notre site internet ou notre tarif).



BACH



Moteur enterré pour portail battant n'excédant pas 5 m entre piliers (écoinçon 0). Non disponible sur la gamme Pavillon.



BEETHOVEN



Moteur pour **portail battant** n'excédant pas 5 m entre piliers (écoinçon mini 600 mm). Son armoire de commande est indépendante.



BERLIOZ



Moteur pour **portail battant** n'excédant pas 4 m entre piliers (écoinçon mini 400 mm, voir notice technique). Son armoire de commande est intégrée au moteur avec encodeur (fin de course mécanique disponible). Câble avec 7 fils de 6 m de long fourni avec le moteur.



OPTION régulateur de pente
10% maximum
(modèle Berlioz exclusivement)

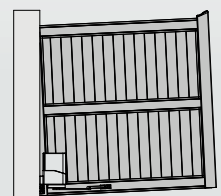

VERLAINE

Moteur **Intégré** au poteau pour **portail coulissant** pesant jusqu'à 400 kg. Son armoire de commande est intégrée au moteur.



SOMMER



RAVEL

Moteur pour **portail coulissant** pesant jusqu'à 600 kg. Son armoire de commande est intégrée au moteur.



DEA
NETLINK



VOLTAIRE

Moteur pour **portail coulissant** pesant jusqu'à 300 kg. Son armoire de commande est intégrée au moteur.



SOMMER



Kit Standard

DEA



Émetteurs 4 canaux

Photocellules



Armoire de commande



Feu clignotant

Kit Standard

SOMMER



Émetteurs 4 canaux



Photocellules



Armoire de commande



Feu clignotant



Visiophones couleur

Interphone main libre



Digicodes filaire ou radio



Récepteur modulaire : permet la commande d'autres motorisations (porte de garage, etc...)



Contacteurs à clés (possible en saillie ou encastré)



Module Netlink : paramétrage DEA Bluetooth

LE CAHIER TECHNIQUE

LA MOTORISATION

KIT ALIMENTATION SOLAIRE DEA

KIT ALIMENTATION SOLAIRE DEA pour motorisation RAVEL & BERLIOZ uniquement



SIMPLICITE DE RACCORDEMENT
OPTIMUM : EFFICACITE DE L'ELECTRONIQUE DEA
LIBERTE DE POSE
AUTONOMIE DE FONCTIONNEMENT
INDEPENDANCE
RAPIDITE D'INSTALLATION
ECONOMIQUE : UTILISATION DE L'ENERGIE SOLAIRE

DEA

DONNÉES TECHNIQUES ACCUMULATEUR

Tension nominale	24 V
Courant maximum	10 A
Capacité de batterie	18 Ah
Degré de protection	IP44
Température limite d'exploitation (C°)	-20°C ÷ +50°C
Temps de recharge complète	24 heures environ (avec l'usage du chargeur branché au réseau fixe)
Dimensions	460 x 245 x 185
Poids	16 kg

DONNÉES TECHNIQUES PANNEAU

Tension nominale	24 V
Puissance maximum (pic)	30 Wp
Température limite d'exploitation (C°)	-40°C ÷ +85°C
Dimensions	660 x 390 x 25
Poids	3,7 kg



LE KIT INCLUS :

- 1 panneau photovoltaïque 15 w maximum.
- Batteries 24 V avec poignée de transport.
- 1 chargeur de batteries.



LE CAHIER TECHNIQUE

LA MOTORISATION

DEA NETLINK

DEA UTILISATEUR : Installation simple SMART MANAGEMENT



Le système NETLINK est la nouvelle technologie de DEA qui permet de gérer vos installations de manière facile et intelligente à partir d'une application pour smartphone.



DEA UTILISATEUR est l'application dédiée aux particuliers qui permet de commander leurs installations par bluetooth. (à proximité de votre automatisme).

Vous avez oublié le code de votre clavier ou votre télécommande ?

**VOTRE SMARTPHONE DEVIENT VOTRE
TÉLÉCOMMANDE POUR OUVRIR VOTRE PORTAIL !**

**MODULE NET-NODE +
Application DEA Utilisateur**

En connectant le module NET-NODE à un moteur DE@NET ou à un récepteur DEA, vous pourrez piloter vos automatismes à quelques mètres de distance. Sortez de votre maison seulement avec votre smartphone !

TÉLÉCHARGEZ L'APPLICATION DEA USER

5,99 € T.T.C



Achat sans abonnement

6,99 € T.T.C



Jumelé avec le récepteur, votre téléphone vous permet de piloter n'importe quel automatisme DEA.



LE CAHIER TECHNIQUE

PRISE DE COTES

PORTAIL BATTANT

LE BON SENS D'OUVERTURE POUR LE PORTILLON ET LE PORTAIL

Cochez la case correspondante :

Poussant droit
(standard)

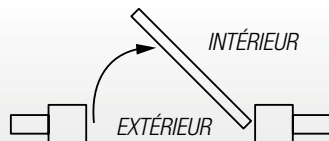

Poussant gauche
(exceptionnel)

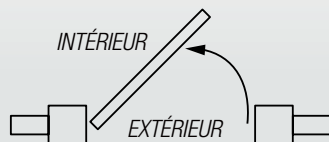

LES PILIERS

Piliers existants : Oui Non

LEXIQUE TECHNIQUE

- ❶ Chapeau
- ❷ Pilier
- ❸ Traverse
- ❹ Gond caréné
- ❺ Portillon
- ❻ Montant
- ❼ Soubassement



POUR UNE BONNE PRISE DE COTES

Pilier 1* :

❶cm

Pilier 2* :

❷cm

❸cm

❹cm

Pilier 3* :

❺cm

Portillon** :

❻cm

❼cm

Portail** :

❸cm

❹cm

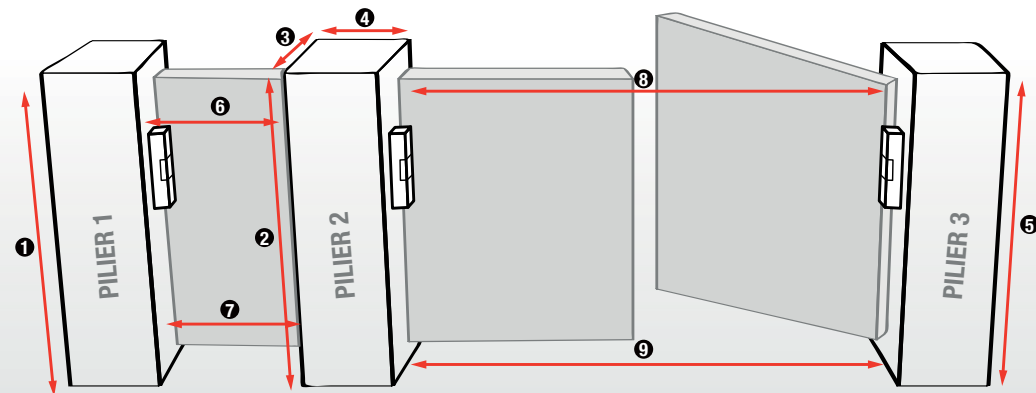

Motorisé

Gâche électrique pour portillon

* Pour les piliers 1, 2 et 3 : prendre la hauteur sous le chapeau.

** Dimensions entre piliers

BON À SAVOIR :

Il existe des gonds réglables.

Si vous n'avez pas encore mis en place vos piliers, l'idéal est de choisir votre portail avant de monter vos piliers.

OBSERVATIONS :

LE CAHIER TECHNIQUE

PRISE DE COTES

PORTAIL COULISSANT

LE BON SENS D'OUVERTURE POUR LE PORTILLON ET LE PORTAIL

Cochez les cases correspondantes :

PORTILLON

Poussant droit (standard)

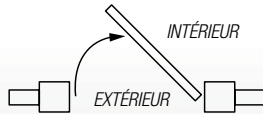

Poussant gauche (exceptionnel)

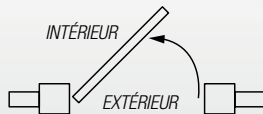

PORTAIL COULISSANT

Refoulement à droite



Refoulement à gauche



LES PILIERS

Piliers existants : Oui Non

OBSERVATIONS :

LEXIQUE TECHNIQUE

- 1 Chapeau
- 2 Pilier
- 3 Pièce de réception
- 4 Support de guidage
- 5 Portillon
- 6 Rail
- 7 Soubassement

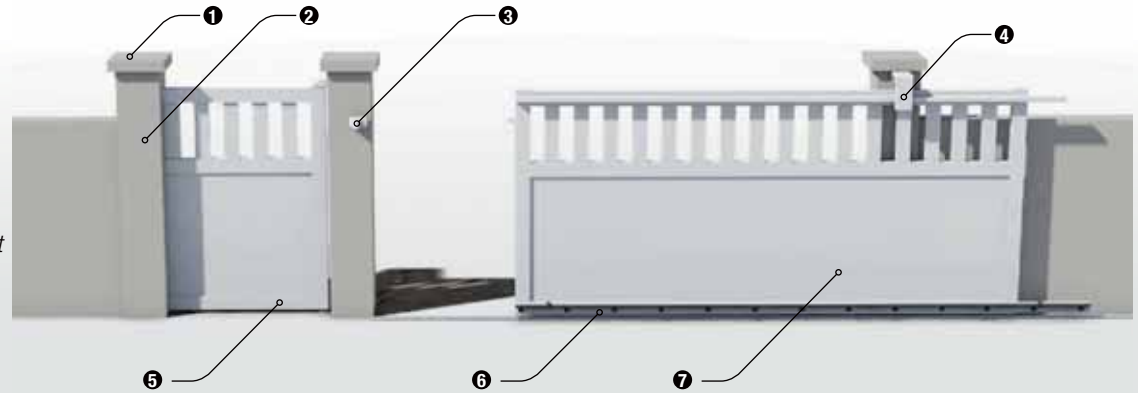

POUR UNE BONNE PRISE DE COTES

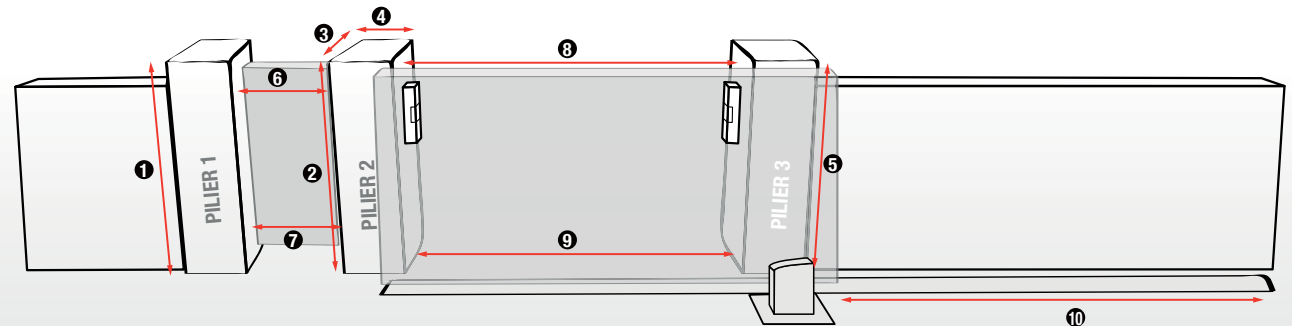

Pilier 1* :

1cm

Pilier 3* :

5cm

Portail** :

8cm

9cm

Pilier 2* :

2cm

3cm

4cm

Portillon** :

6cm

7cm

Refoulement :

10cm

* Pour les piliers 1, 2 et 3 : prendre la hauteur sous le chapeau.

** Dimensions entre piliers

Motorisé Gâche électrique pour portillon

Mur filant Non Oui : Hauteur.....

BON À SAVOIR :

Si vous n'avez pas encore mis en place vos piliers, l'idéal est de choisir votre portail avant de monter vos piliers.



Les produits DC Design & Conception

DES ENTREPRISES DYNAMIQUES ET NOVATRICES

DC Design & Conception c'est :

- Une entreprise familiale comprenant les besoins de ses clients
- Une offre de produits de qualité
- Un suivi personnalisé partout en France
- La volonté de proposer des produits toujours plus novateurs



www.dc-designconception.fr

Volets roulants



Portes de garage



1^{er} partenaire fabricant pour tous vos projets

NOTRE GARANTIE QUALITÉ

La confiance de nos clients nous engage à concevoir des produits de qualité. Du bureau d'études au transport en passant par la production, tous nos services collaborent dans une dynamique d'amélioration continue, avec un seul objectif : la satisfaction de l'utilisateur final. Nos produits disposent de nombreux labels : Qualicoat, Qualimarine et Qualideco pour l'aluminium, et le PVC utilisé est certifié sans plomb.

Portails & clôtures



Volets battants



Garde-corps



Marquises





CLOTURE DE
l'Océan



Cachet distributeur



DESIGN & CONCEPTION

www.dc-designconception.fr