



PREFAL

Exigeant comme vous, facile comme tout

DES FENÊTRES ALU
LUMINEUSES
COMME TOUT !



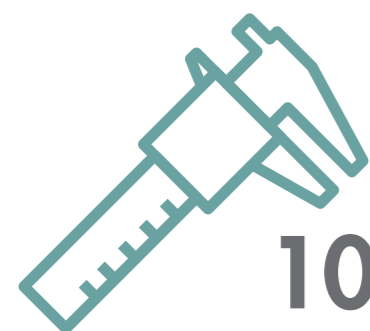

LA QUALITÉ 100 % FRANÇAISE

Depuis sa création en 1989, Préfal n'a jamais cessé d'innover et d'améliorer la qualité de ses menuiseries.

Aujourd'hui, le savoir-faire de la marque est largement reconnu et ses produits sont appréciés pour leur capacité à concilier légèreté, technicité et solidité.

Préfal a aussi fait un choix essentiel : produire en France. C'est la garantie d'une maîtrise parfaite à chaque étape, depuis la première esquisse du bureau d'études jusqu'à la touche finale de la fabrication.

Ce process entièrement sous contrôle permet également de proposer un incomparable rapport qualité/prix et la possibilité de personnaliser entièrement chaque produit.

Conception, découpe, assemblage : tout est fait sur mesure pour s'adapter aux envies et besoins de chacun.

AUTRE ATOUT DES MENUISERIES PRÉFAL : ELLES SONT TOUTES GARANTIES 10 ANS.



DES MENUISERIES DE QUALITÉ

POUR PRÉFAL, PRODUIRE EN FRANCE EST UN CHOIX : CELUI DE LA QUALITÉ ET DE L'AMOUR DU TRAVAIL BIEN FAIT.

Ses 7 sites de production sont donc tous sur le territoire national et ils sont répartis dans 4 régions : Île de France, Rhône-Alpes, Sud-Est et Sud Ouest. En un mot, Préfal c'est la force d'un grand groupe associé à la proximité régionale de lieux de production.

Et en quelques chiffres, Préfal c'est :

- 28 000 m² de surface de production.
- 200 000 menuiseries produites par an.
- + de 250 collaborateurs engagés.
- + de 24 000 livraisons par an.

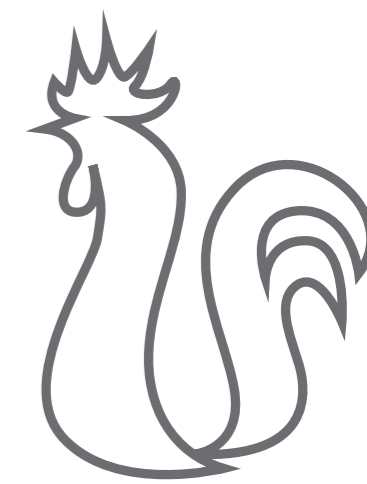

DES PROFESSIONNELS FORMIDABLES



Votre professionnel de la pose est digne de répondre avec sérieux à votre projet. C'est pour cela que Préfal l'a sélectionné pour intégrer son réseau de menuisiers agréés. De son côté, votre professionnel de la pose a choisi un fabricant français reconnu pour son expertise, la richesse de ses gammes de produits et la qualité de ses produits finis.

En outre, votre menuisier indépendant qualifié RGE est le seul à pouvoir réaliser des travaux d'efficacité énergétique en accord avec les avantages prévus par la réglementation.

C'EST GRÂCE À CETTE QUALIFICATION RGE (RECONNU GARANT DE L'ENVIRONNEMENT), QUE VOUS POUVEZ BÉNÉFICIER DE **MAPRIMERÉNOV'** ET D'UNE **TVA À TAUX RÉDUIT DE 5.5 %**.

De plus, les performances énergétiques des menuiseries Préfal sont adaptées aux exigences de la RT2012 pour les constructions neuves.

Pour plus d'informations :
www.maprimerenov.gouv.fr
www.faire.gouv.fr

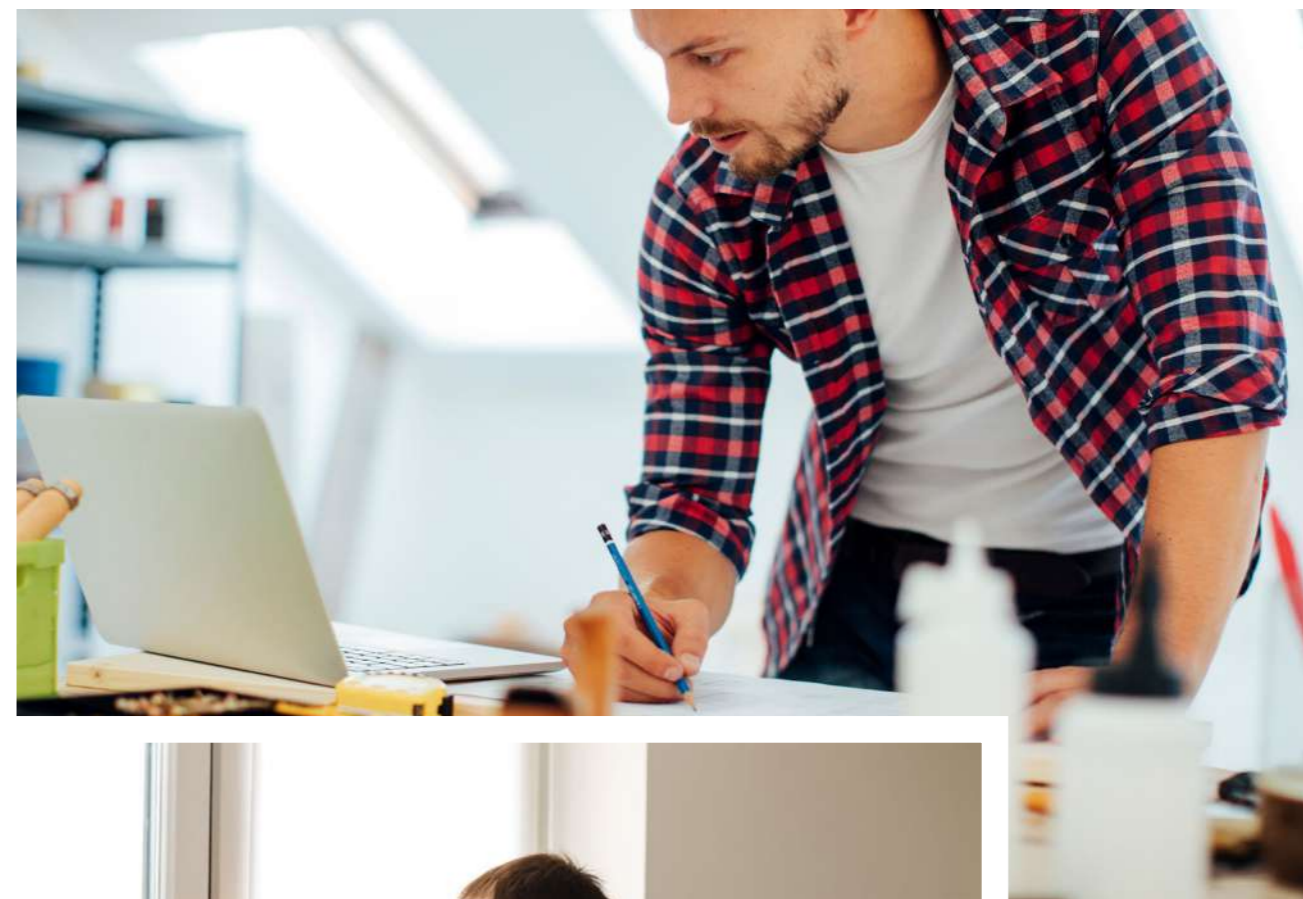

UN DESIGN SANS LIMITES

Style traditionnel, esthétique contemporaine, graphisme simple ou dessin plus élaboré... **tout est possible avec une fenêtre aluminium.**

Préfal propose une gamme de fenêtres et portes-fenêtres coulissantes pour toutes les configurations et tous les budgets. Look contemporain ou classique, châssis grandes hauteurs, accessoires à la teinte, paumelles invisibles, vous trouverez forcément la fenêtre qui convient le mieux à votre maison ou appartement.

Tous les produits Préfal proposent les meilleurs standards de qualité et de fiabilité, qu'il s'agisse de luminosité ou de performance thermique. Et comme les menuiseries Préfal répondent aux dernières normes d'isolation thermique, elles permettent, en plus, de profiter du dispositif MAPRIMERENOV' en rénovation.



CATALOGUE LES FENÊTRES ALUMINIUM

| | |
|--|----|
| Qui sommes-nous ? | 2 |
| Les fenêtres à ouvrant caché Allure | 10 |
| Les fenêtres à ouvrant visible Tradition | 20 |
| Les fenêtres et portes-fenêtres coulissantes | 30 |

| | |
|--|----|
| Les données techniques | |
| L'ouvrant caché Allure | 50 |
| L'ouvrant visible Tradition | 54 |
| Les fenêtres et portes-fenêtres coulissantes | 58 |

| | |
|--|----|
| Les accessoires personnalisables | |
| Ouvrant caché Allure | 64 |
| Ouvrant visible Tradition | 66 |
| Fenêtres et portes-fenêtres coulissantes | 68 |

| | |
|--------------------------|----|
| Les volets roulants | 74 |
| Les couleurs disponibles | 76 |

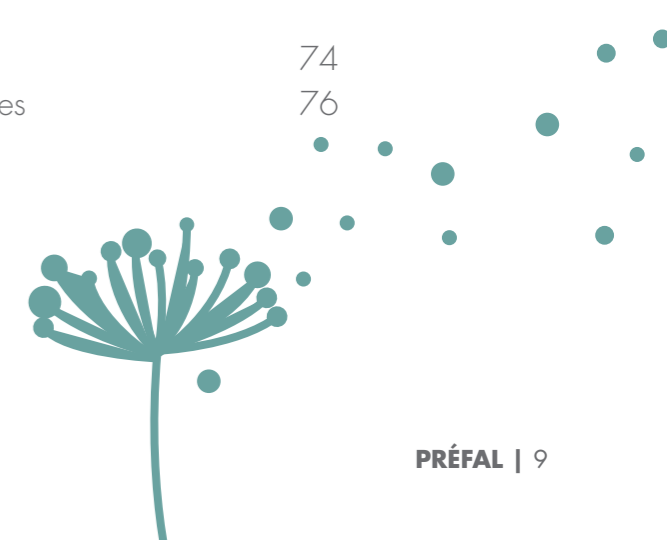

20
Les fenêtres
Tradition



10
Les fenêtres
Allure



STYLE **CONTEMPORAIN**

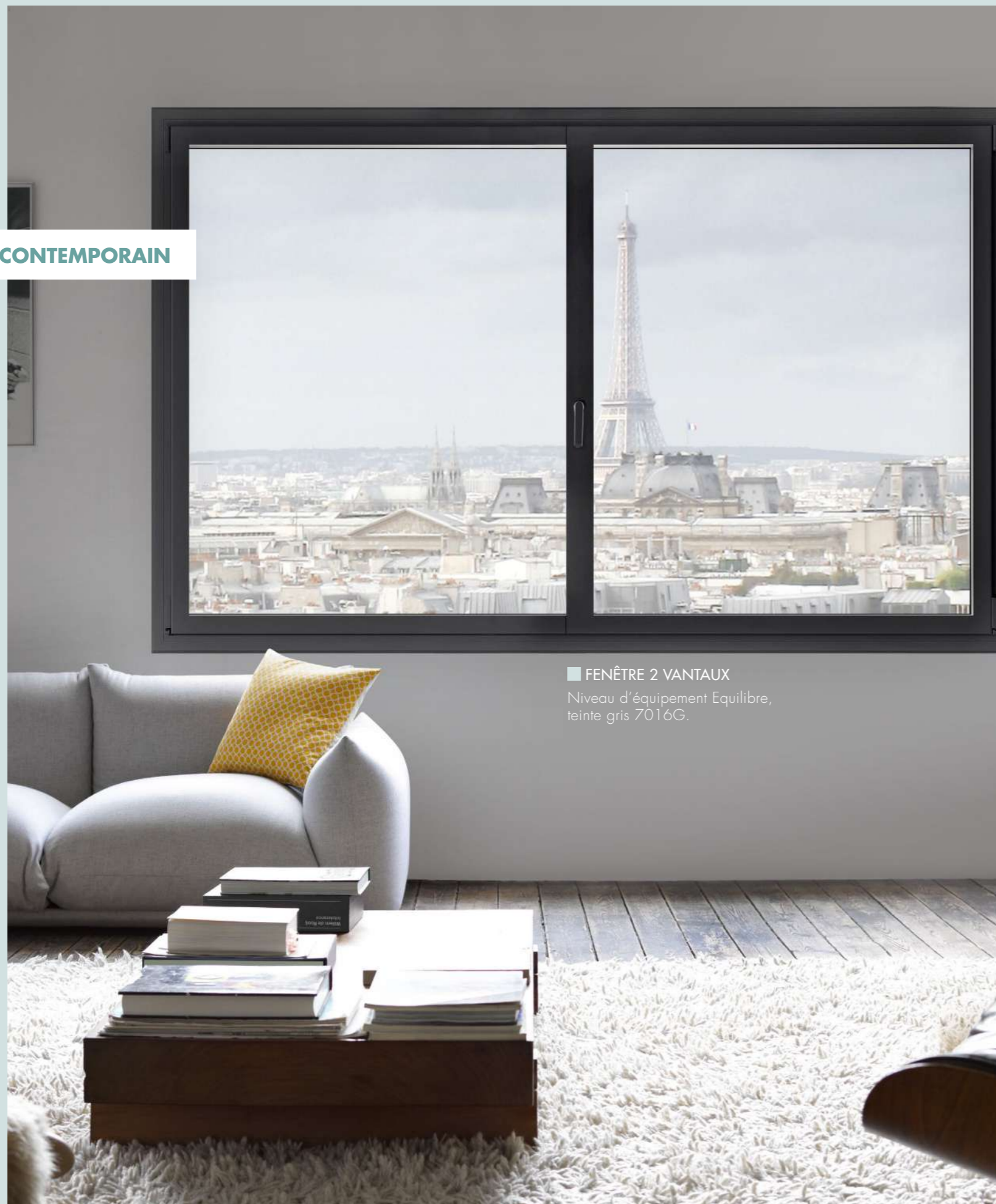

■ FENÊTRE 2 VANTAUX
Niveau d'équipement Equilibre,
teinte gris 7016G.

LES FENÊTRES ET PORTES-FENÊTRES À OUVRANT CACHÉ **ALLURE**

Les fenêtres et portes-fenêtres ALLURE, de style contemporain, vous séduiront par leur ouvrant dit « caché ». Grâce à cette technique et à la finesse des profilés, l'ouvrant vient se placer derrière l'épaisseur du cadre dormant permettant ainsi d'avoir une plus grande surface vitrée et un clair de jour maximal, pour un look résolument moderne.



L'OUVRANT CACHÉ ALLURE

STYLE CONTEMPORAIN

FENÊTRE
OSCILLO-BATTANTE

1 vantail, niveau Equilibre,
couvre-joint plat de 40 mm,
poignée Secustik® Toulon et
paumelles teinte gris 7016.



12 | LES FENÊTRES ALUMINIUM



LA FENÊTRE URBAINE IDÉALE

*Isolation thermique, look contemporain,
clair de jour maximal, la fenêtre ALLURE est
particulièrement adaptée à un environnement
urbain collectif ou individuel.*



PRÉFAL | 13

EXEMPLES DE CONFIGURATIONS DES
**FENÊTRES CONTEMPORAINES
ALLURE**



■ FENÊTRE OSCILLO-BATTANTE

1 vantail, niveau Equilibre. teinte 7016 G, poignée Rasata et paumelles assorties à la teinte de la menuiserie.

■ FENÊTRE
OSCILLO-BATTANTE

2 vantaux, niveau Equilibre,
poignée centrée Sécustik® Toulon
et paumelles teinte gris 7016.



Vue intérieure



Vue extérieure



EXEMPLES DE CONFIGURATIONS DES FENÊTRES CONTEMPORAINES ALLURE



FENÊTRE

2 vantaux, teinte blanc 9016 S, niveau Exigence, poignée centrée Secustik® Toulon.



FENÊTRE

2 vantaux, niveau Exigence. Teinte Blanc 9016 S, poignée décentrée Rasata à la teinte de la menuiserie.

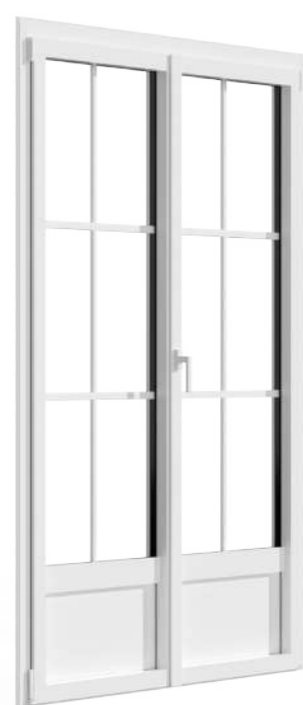

PORTE-FENÊTRE AVEC SOUBASSEMENT

2 vantaux, niveau Equilibre. Teinte Blanc 9016 S, dormant à aile intégrée de 55 mm. Poignée centrée Sécustik® Toulon et petit-bois de 26 mm blancs, 3x2 carreaux.



PORTE-FENÊTRE

2 vantaux, niveau Exigence, 2 traverses intermédiaires. teinte Rouge 3004 G, dormant à aile intégrée de 55 mm. Poignée décentrée Rasata à la teinte de la menuiserie.

PORTE-FENÊTRE OSCILLO-BATTANTE

2 vantaux, niveau Equilibre, dormant aile intégrée de 55 mm, poignée décentrée Rasata, crémone sur semi-fixe, teinte blanc 9016 S.



STYLE **CONTEMPORAIN**



■ FENÊTRE COMPOSÉE

1 vantail, niveau Exigence, avec impose fixe en partie haute. Teinte Gris Natura, couvre-joints plats à clipper de 40 mm, poignée Rasata assortie à la teinte de la menuiserie.



■ FENÊTRE COMPOSÉE

2 vantaux, niveau Equilibre, avec fixe latéral. Teinte Gris 2900 sablé, couvre-joints plats à clipper de 40 mm, poignée centrée Sécustik Toulon et paumelles aspect inox. Plat aluminium de 30 mm à la teinte de la menuiserie, collé sur les 2 faces du vitrage avec intercalaire fictif.

LA FENÊTRE IDÉALE EN MAISON INDIVIDUELLE

Vous êtes en train de construire une maison contemporaine et vous rêvez de puits de lumière ?

Vous rénovez une maison et vous souhaitez lui apporter un style plus contemporain ? Gain de lumière, forme carrée et épurée, grandes hauteurs ou châssis composés, la fenêtre Allure est idéale pour ces deux configurations.

FENÊTRE

2 vantaux, teinte blanc 9016 S, dormant à aile intégrée de 55 mm, parclores carrées, poignée classique et petits-bois 26 mm.

STYLE **TRADITIONNEL**



LES FENÊTRES ET PORTES-FENÊTRES À OUVRANT VISIBLE **TRADITION**

Avec son esthétique douce la fenêtre Tradition est idéale pour conserver l'authenticité d'une maison à rénover ou créer une ambiance cosy dans un intérieur neuf. En effet son ouvrant visible « traditionnel », avec les deux montants apparents, s'adapte à tous les environnements.

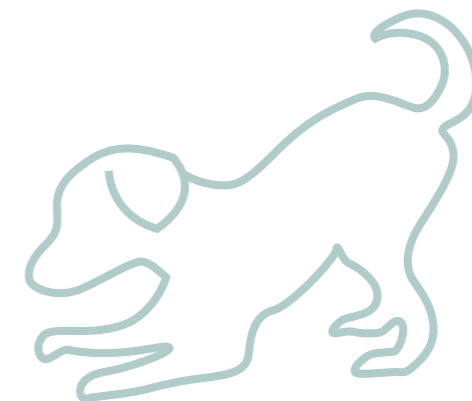

STYLE **TRADITIONNEL**



■ FENÊTRE

2 vantaux, dormant à aile intégrée de 55 mm, parclozes moulurées, poignée classique et petits-bois 26 mm à la teinte de la menuiserie 7039 G.



LA FENÊTRE TRADITION EN MAISON INDIVIDUELLE

Rénover une maison d'architecture traditionnelle en lui conservant un style authentique? Rien de plus facile avec les fenêtres Tradition de Préfal. Son isolation thermique éprouvée lui permet de répondre à toutes les contraintes climatiques de notre pays tout en ressemblant à se méprendre aux menuiseries traditionnelles telles que la fenêtre en bois.



EXEMPLES DE CONFIGURATIONS DES FENÊTRES TRADITION



■ FENÊTRE

1 vantail, teinte vert 6005 G, couvre-joints intégrés de 40 mm, poignée classique et paumelles teinte noir.



■ PORTE-FENÊTRE

2 vantaux avec soubassement lisse, teinte 1015, couvre-joints moulurés de 45 mm, parcloles moulurées, poignée classique et paumelles beige.



■ FENÊTRE CINTRÉE

2 vantaux plein cintre, teinte bleu 5014, sans couvre-joints, poignée classique et paumelles assorties.

EXEMPLES
DE CONFIGURATIONS DES
**FENÊTRES
TRADITION**



■ FENÊTRE

1 vantail, teinte blanc, couvre-joint à clipper de 60 mm et parcloles moulurées, poignée classique et paumelles assorties, petits bois 26 mm blanc.



■ PORTE-FENÊTRE

2 vantaux, teinte noir N2100.



■ OEIL DE BOEUF

Châssis sans couvre-joints, teinte 7035.

■ PORTE-FENÊTRE

1 vantail, teinte 7016, couvre-joints de 45 mm, parcloles carrées, paumelles et poignée classiques Inox.





■ FENÊTRE TEINTE BOIS

2 vantaux, teinte chêne doré, parcloles moulurées, poignée classique, paumelles et petits bois 10 mm laiton 6 carreaux.

EXEMPLES DE CONFIGURATIONS DES
FENÊTRES TRADITION



■ FENÊTRE COMPOSÉE

2 vantaux + 2 fixes latéraux, teinte blanc 9016 S, couvre-joints 45 mm, parcloles carrées, poignée et paumelles à la teinte.



■ FENÊTRE

2 vantaux, teinte N 2100, parcloles moulurées, poignée fausse crémone fer patiné et paumelles noires.



■ FENÊTRE À SOUFFLET

1 vantail avec poignée, teinte chêne clair.



3
LOOK | disponibles

LES FENÊTRES ET PORTES-FENÊTRES COULISSANTES

La fenêtre coulissante est une ouverture unique horizontale sur 2 battants qui glissent sur leur axe permettant ainsi de régler l'ouverture souhaitée en fonction de l'aération désirée. Elle s'adapte à tous les espaces et configurations : simple, à galandages et en format XXL pour les très grandes largeurs.



■ GALANDAGE

Couissant 2 vantaux à ouverture totale. Les 2 ouvrants s'effacent du même côté, teinte 7015 G.

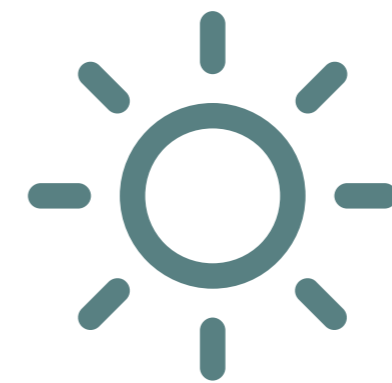

LES FENÊTRES ET PORTES-FENÊTRES COULISSANTES

Découvrez une collection élégante aux trois finitions : look carré, look rond ou look carré super renfort. La fenêtre coulissante permet une large ouverture et glisse en douceur sur la lumière.



EXEMPLES DE CONFIGURATIONS DES FENÊTRES ET PORTES-FENÊTRES COULISSANTES

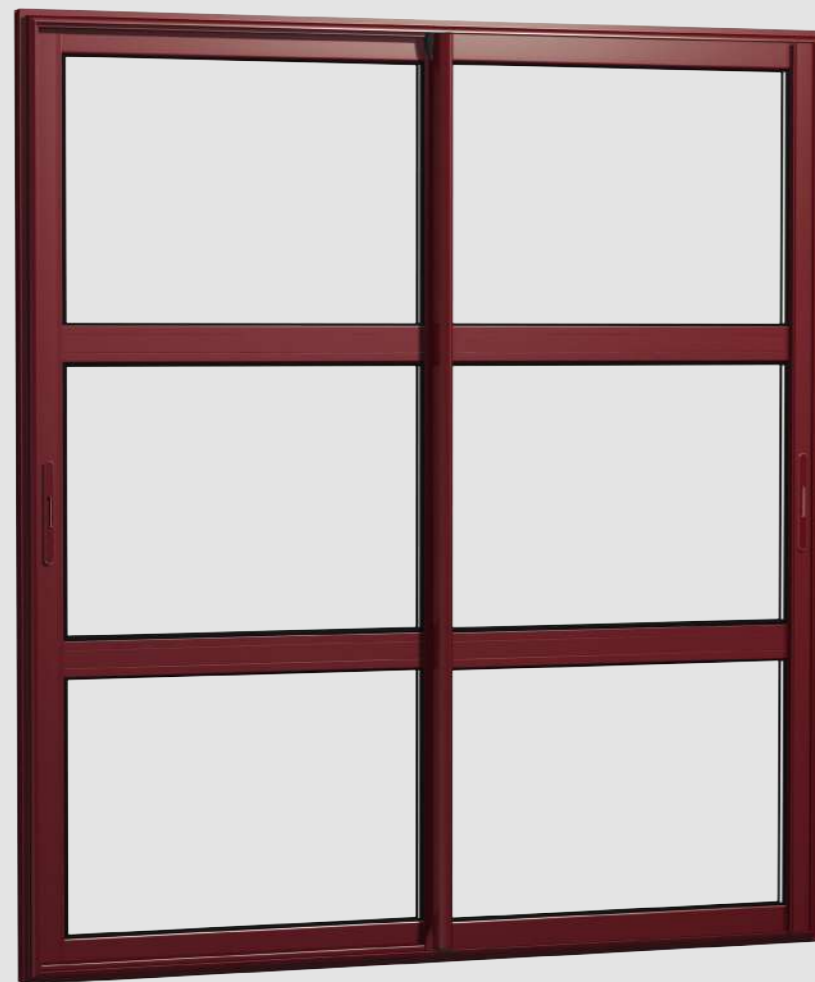

■ PORTE-FENÊTRE COULISSANTE

2 vantaux, teinte rouge 3004 G, 2 traverses intermédiaires, look rond (finition Exigence), sans couvre-joints, fermeture par verrou cuvette.



■ FENÊTRE COULISSANTE

2 vantaux, look carré (finition Equilibre), dormant à aile intégrée de 55 mm, teinte 7015 G, fermeture par verrou cuvette.



■ PORTE-FENÊTRE COULISSANTE

2 vantaux, teinte noir N 2100, look carré (finition Equilibre), sans couvre-joints, fermeture par poignée cuvette noire.



■ PORTE-FENÊTRE COULISSANTE

3 vantaux 3 rails, teinte noir N2100, look carré (finition Equilibre) 2 traverses intermédiaires, couvre-joints à clipper 45 mm droit, verrou cuvette aspect inox.

EXEMPLES DE CONFIGURATIONS DES
**FENÊTRES & PORTES-FENÊTRES
COULISSANTES**



■ PORTE-FENÊTRE COULISSANTE

3 vantaux 3 rails, teinte gris 2900, look rond (finition Exigence), sans couvre-joints, fermeture par poignée Sécustik® aspect inox.



■ FENÊTRE COULISSANTE

2 vantaux, teinte vert 6005 G, look rond (finition Exigence), avec couvre-joints à clipper 60 mm, fermeture par poignée Sécustik® aspect inox.



■ PORTE-FENÊTRE COULISSANTE

4 vantaux 2 rails, teinte gris 7016, look rond (finition Exigence), sans couvre joints intégrés, fermeture par poignée soft touch centrale teinte noir.

■ PORTE-FENÊTRE COULISSANTE

2 vantaux, teinte blanc 9016 S, 2 traverses intermédiaires, look rond (finition Exigence), sans couvre-joints, fermeture par verrou cuvette.

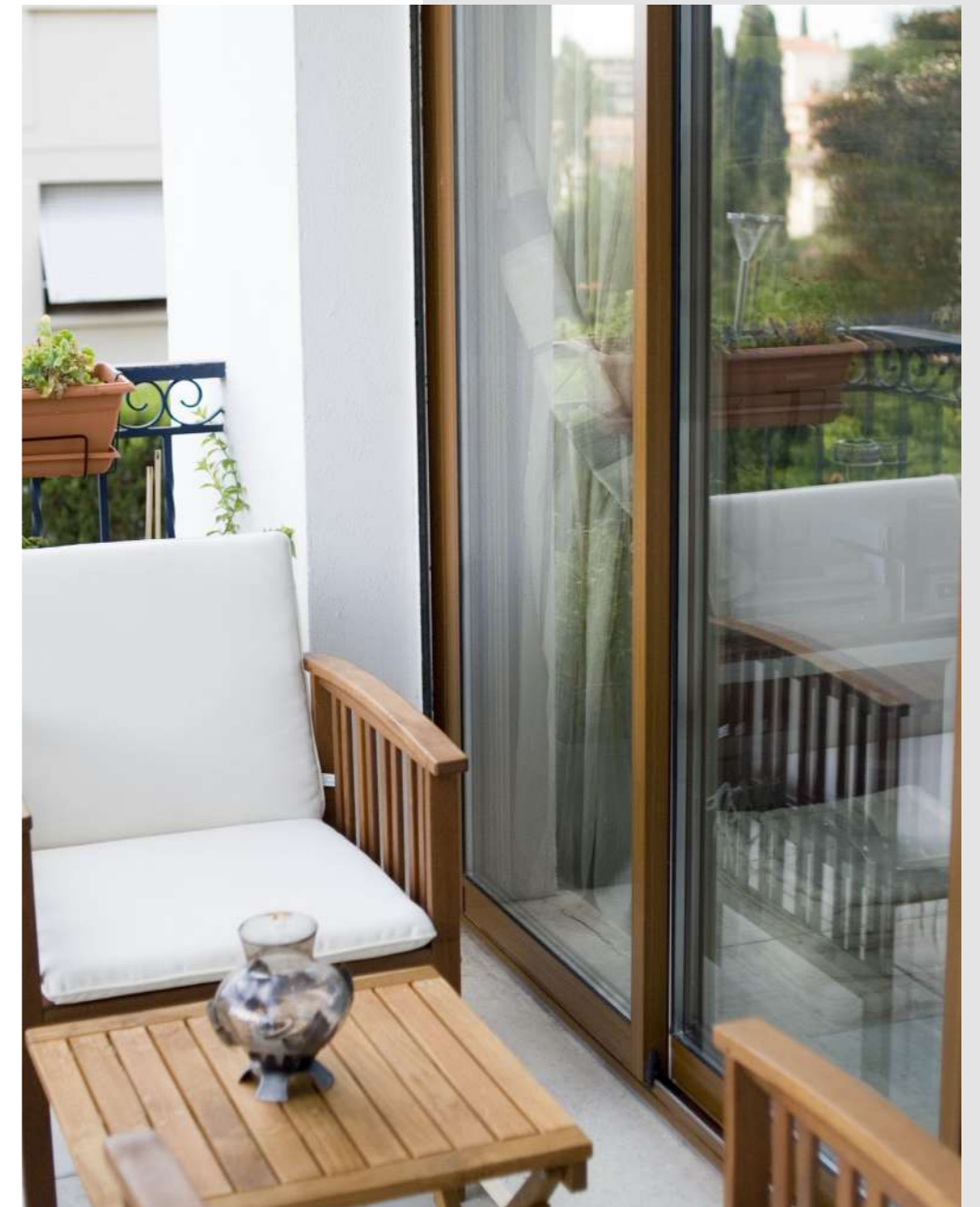

LES FENÊTRES ET PORTES-FENÊTRES COULISSANTES À GALANDAGE



Avec la fenêtre à galandage, la nature s'installe dans la pièce effaçant les limites entre l'espace intérieur et extérieur.



■ PORTE-FENÊTRE COULISSANTE À GALANDAGE

2 vantaux, teinte beige brillant 1015 B, fermeture par verrou cuvette.

IDÉE PRATIQUE :

Ouvrant avec remplissage lames de volet

LES PORTE-FENÊTRES COULISSANTES GRANDES DIMENSIONS ET XXL

Les coulissants XXL Préfal s'adaptent à toutes les configurations, même les plus grandes !



■ PORTE-FENÊTRE COULISSANTE GRANDE DIMENSION

2 vantaux, teinte noir N 2100, 2 traverses intermédiaires, look rond (finition Exigence), couvre-joints à clipper 30 mm, poignée soft touch à la teinte.



■ PORTE-FENÊTRE COULISSANTE GRANDE DIMENSION

2 traverses intermédiaires, 2 vantaux, teinte 5014 G, look arrondi (finition Exigence), couvre-joints intégrés à clipper 60 mm, fermeture par poignée soft touch à la teinte, Kit BBC.

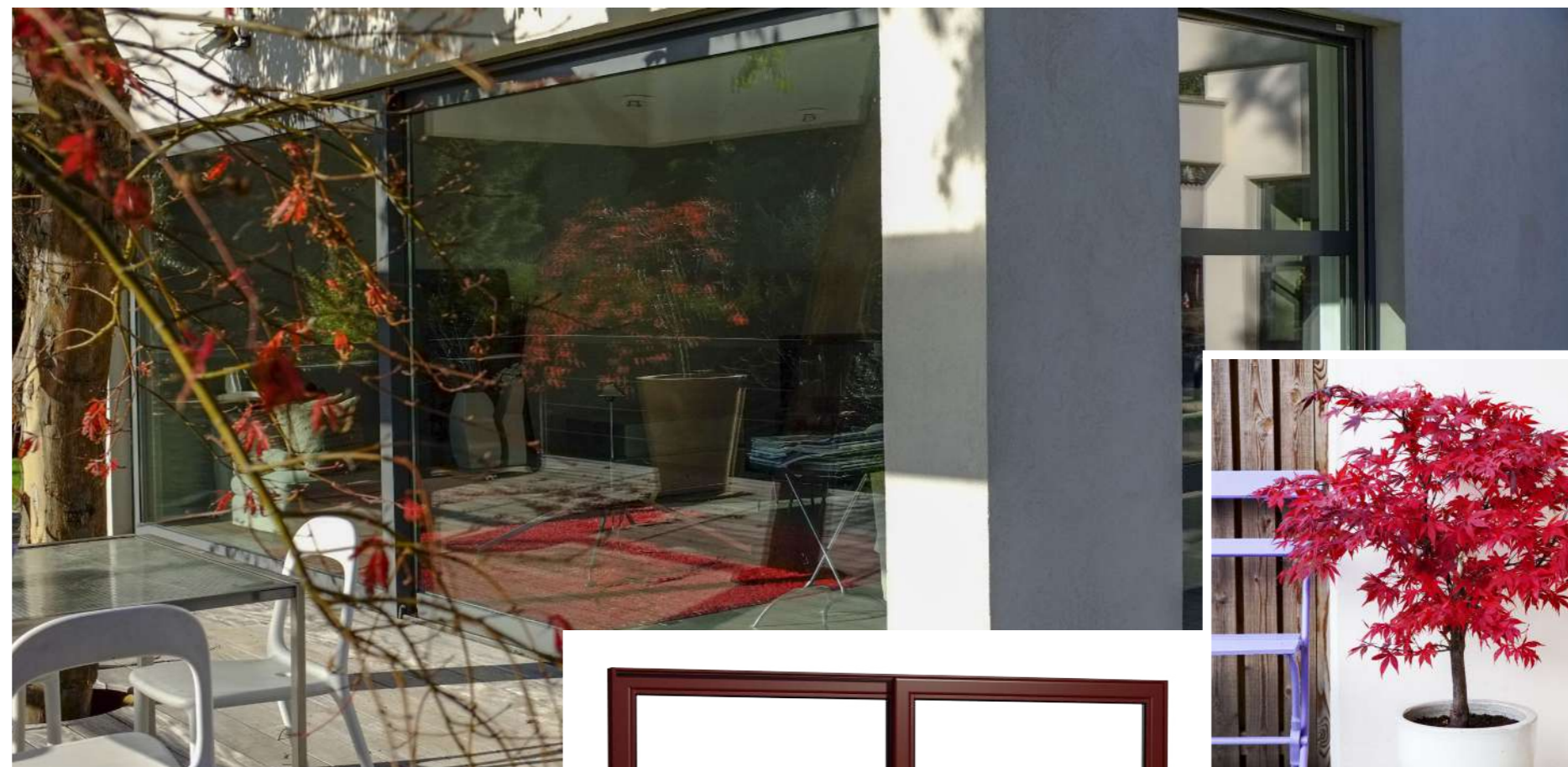

■ COULISSANT XXL

2 vantaux, teinte Rouge Mars, sans couvre-joints, fermeture avec poignée à relevage.



Détail poignée à relevage

■ DESCRIPTIF

- > Menuiserie à rupture de pont thermique intégrale
- > Coulissant XXL 2 et 4 vantaux 2 rails, 3 vantaux avec un fixe central, 4 vantaux avec 2 fixes centraux
- > Vitrage de 36 mm avec parclose carrée
- > Chemin de roulement inox et kit chariot inox (max. 300 Kg/vantail)
- > Fermeture 2 ou 3 points par système de fermeture à relevage
- > Choix couleurs : les Préférentielles, les Granit, les Metallic... (voir page 76)

■ THERMIQUE

> $U_w=1,5W/m^2.k$

■ DIM. MAXI 5X3M

> (en 2 vantaux)

■ VITRAGE

> Jusqu'à 36 mm



NOUVEAUTÉ



LES VERRIÈRES FIXES D'ATELIER

En neuf comme en rénovation les verrières fixes d'atelier sont la grande tendance déco du moment mais sont surtout utiles dans tous types d'espaces du plus grand au plus petit : couper un espace pour lui apporter une dynamique ou encore l'insonoriser, ou recréer une nouvelle pièce à vivre... Tout cela est possible avec la nouvelle collection de verrières en Aluminium par Préfal.



NOUVEAUTÉ INTÉRIEURE

La nouvelle collection de verrières intérieures Préal a été conçue pour permettre à chaque espace de s'habiller d'originalité, et de dans plusieurs configurations (droite, trapèze, soubassement). Maisons contemporaines, esprit loft, DIY ou ambiance scandinave, les cloisons de séparations en aluminium sont des éléments centraux de décoration intérieure.

■ CHÂSSIS VERRIÈRE

Forme droite vitrée toute hauteur et avec soubassement plein, plats verticaux de 30 mm, teinte noir 9005 G.





■ CHÂSSIS VERRIÈRE

Forme droite vitrée
toute hauteur, 3 plats
verticaux de 30 mm,
teinte gris 2900 sablé.



■ CHÂSSIS VERRIÈRE

Forme trapèze vitrée
toute hauteur, 5 plats
verticaux de 30 mm,
teinte gris 2900 sablé.



Droite



Trapèze



Soubassement

CARACTÉRISTIQUES GÉNÉRALES

- > Verrière fixe en aluminium pour cloisonnement intérieur prémonté d'usine
- > Dormant ep.40 mm carré - Parcloses carrées
- > Traverse verticale par plat de 30 mm
- > Vitrage simple feuilleté fourni posé (base 33.2 clair)
- > Pose en tunnel

CONFIGURATIONS POSSIBLES

- > Châssis vitré toute hauteur (L : de 500 à 2700 mm - H : de 500 à 2500 mm)
- > Châssis vitré avec soubassement plein (L : de 500 à 2100 mm - H : de 1701 à 2500 mm)
- > Châssis vitré trapèze toute hauteur (L : de 500 à 2700 mm - H : de 500 à 2500 mm)

LES COULEURS DISPONIBLES

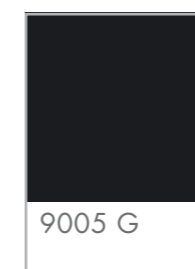
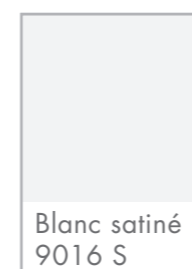

VITRAGES DÉCORATIFS



Opale



Master Lens



Master Carré



Master Point

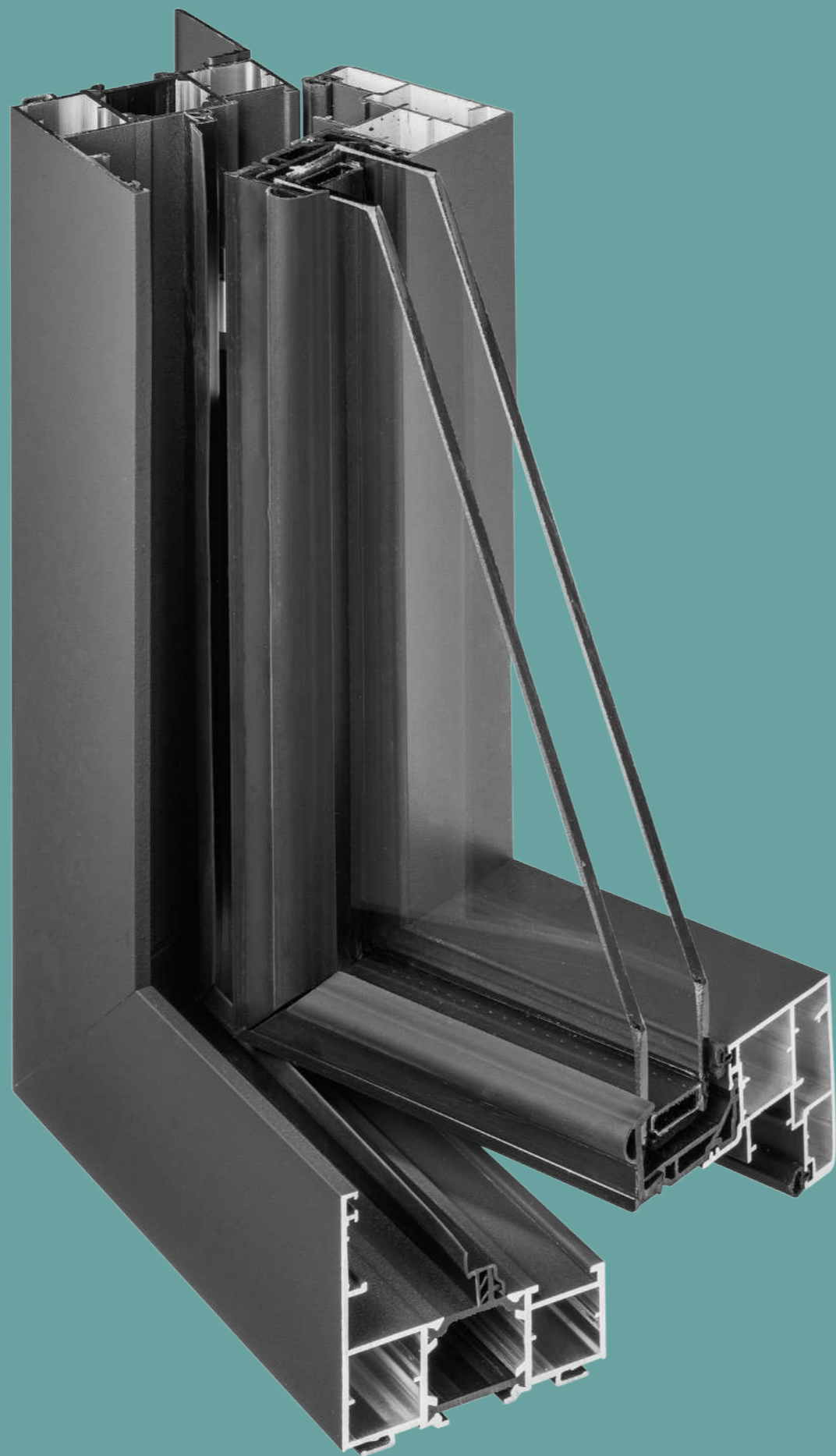

Isolation, choix du design, des finitions... tout, dans une fenêtre Aluminium Préfal, est conçu pour s'adapter idéalement à vos projets.

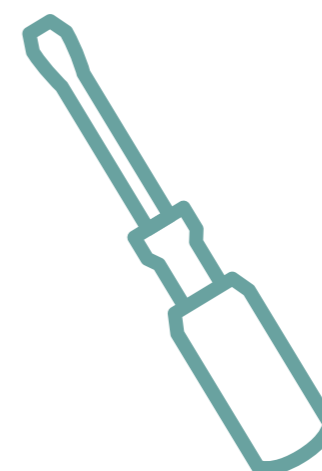

+15 % de luminosité

LES CARACTÉRISTIQUES DE LA FENÊTRE À OUVRANT CACHÉ ALLURE

- > Gamme de menuiserie dédiée à la pose en rénovation, réalisée en profils d'alliage aluminium 6060
- > Série à rupture de pont thermique dormant et ouvrant
- > Les ouvrants look carré sont réduits et masqués dans le dormant
- > Le clair de baie est maximal (battement central de 87 mm sur 2 vantaux)
- > Ouvrants à la française 1 ou 2 vantaux, oscillo-battant, soufflet et composé OF 1 ou 2 vantaux avec allège ou fixe latéral
- > Large choix de dormants coupés d'onglet en rénovation, largeur de 52 à 70 mm
- > Vitrage 28 mm 4/20/4 ITR Gaz Argon, Ug 1.1 W/m².k
- > Intercalaire de vitrage warmedge noir
- > Teintes : 12 teintes en standard dont 1 bicoloration, 23 teintes optionnelles et bien plus encore avec les teintes RAL hors standard

POSE EN RÉNO

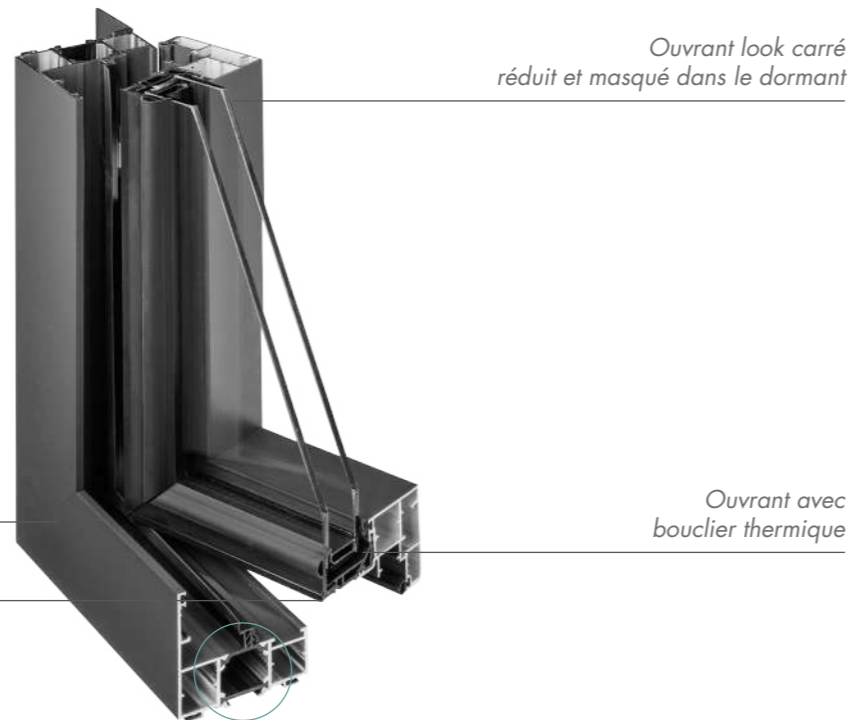

Ouvrant look carré réduit et masqué dans le dormant

Dormant coupe d'onglet assemblage par équerre

Ouvrant avec bouclier thermique

Parclose PVC coupe d'onglet



Couvre-joint intérieur aligné avec le dormant

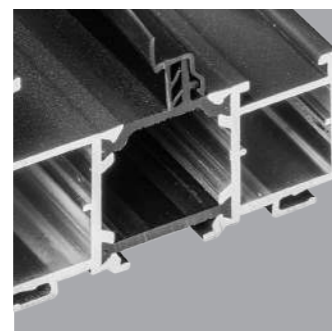

Bouclier thermique sur le dormant (en option Premio et Equilibre)

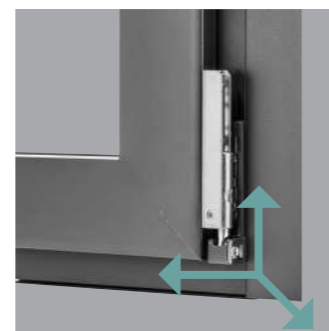

Réglage tri-dimensionnel du palier d'angle : réglage latéral, en hauteur et en compression

POSE EN NEUF



Ouvrant look carré réduit et masqué dans le dormant



Dormant monobloc Assemblage coupe droite



GARANTIE 10 ANS
SUR LES MÉCANISMES DE FERMETURE



LE SAVIEZ-VOUS ?

Ouvrant caché : L'ouvrant se cache derrière le dormant permettant une surface vitrée plus importante qu'un ouvrant traditionnel.



Poignée centrée Poignée décentrée



Paumelles invisibles

LA FENÊTRE ALLURE SES 3 NIVEAUX D'ÉQUIPEMENT

BEST SELLER

v

PREMIO

| | |
|-----------|-----|
| SÉCURITÉ | ★ ★ |
| ISOLATION | ★ ★ |
| DESIGN | ★ ★ |
| CONFORT | ★ ★ |

INCLUS DANS CE PACK

- > Fermeture par crémone à gâches métalliques simples
- > Houssette haute sur semi-fixe
- > Poignée classique Cuadro
- > Poignée décentrée

EQUILIBRE

| | |
|-----------|-------|
| SÉCURITÉ | ★ ★ ★ |
| ISOLATION | ★ ★ ★ |
| DESIGN | ★ ★ ★ |
| CONFORT | ★ ★ ★ |

INCLUS DANS CE PACK

- > Fermeture par crémone à renvoi d'angle
- > Galets champignon et gâches anti-arrachement IS
- > Crémone à levier sur semi-fixe
- > Poignée Secustik® Toulon
- > Poignée centrée
- > Poignée assortie à la teinte de la menuiserie (option)

EXIGENCE

| | |
|-----------|---------|
| SÉCURITÉ | ★ ★ ★ ★ |
| ISOLATION | ★ ★ ★ ★ |
| DESIGN | ★ ★ ★ ★ |
| CONFORT | ★ ★ ★ ★ |

INCLUS DANS CE PACK

- > Paumelles invisibles
- > Oscillo-battant
- > Bouclier thermique
- > Fermeture Equilibre + galets champignon et gâches anti-arrachement IS sur semi-fixe
- > Poignée sans embase Rasata
- > Poignée centrée
- > Poignée assortie à la teinte de la menuiserie (option)

PERFORMANCES

| | | | |
|-----------------------------------|--|---------------------------|-------------------------------|
| isolation thermique 1,5 W/m².k | résistance air/eau/vent A*4 E*7B V*A2 | apport solaire Sw 0,50 | lumière naturelle TLw 64 % |
|-----------------------------------|--|---------------------------|-------------------------------|

LES OUVERTURES

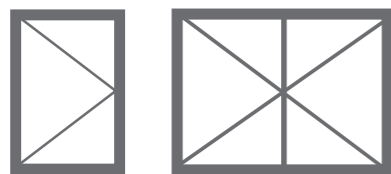

LES FENÊTRES À LA FRANÇAISE
1 ou 2 vantaux

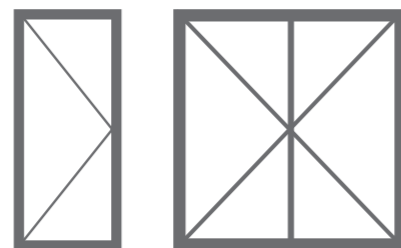

LES PORTES-FENÊTRES À LA FRANÇAISE
1 ou 2 vantaux
Avec ou sous soubassement



LES SOUFFLETS
pour une ventilation
de petits espaces

POSSIBLES



LES OSCILLO-BATTANTS
1 OU 2 VANTAUX
Ventilation et ouverture totale.
Cumulent les avantages des soufflets
et des ouvertures à la française



LES FIXES
Pour un apport de lumière
sans ouverture.



LES CARACTÉRISTIQUES DE LA FENÊTRE À OUVRANT VISIBLE TRADITION

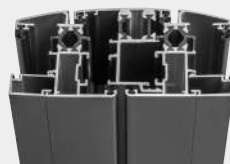

Vue intérieure avec parclose carrée

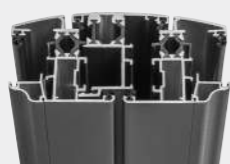

Vue intérieure avec parclose moulurée en option

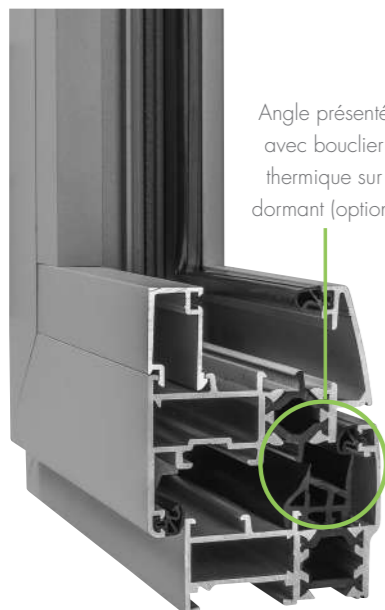

Angle présenté avec bouclier thermique sur dormant (option)

Uw 1,6 avec bouclier thermique

ESTHÉTIQUE

- > Assemblage à coupe d'onglet
- OUVRANT VISIBLE**
- AFFLEURANT**
- FINITION EXT. GALBÉE**
- > Parclose carrée en standard ou moulurée en option
- > Accessoires et paumelles à clamer en aluminium

PERFORMANCE Uw : 1,6 W/m2.K*

- > Etanchéité **A*3/E*7B/V*C3**
- > Vitrage **24 mm 4/16/4 ITR Gaz Argon**, intercalaire warmedge noir et bouclier thermique, **Ug : 1,1 W/m2.K**

TECHNIQUE

- > 4 dormants de 52 à 70 mm
- > 2 modèles avec couvre-joint intégré
- > 2 modèles avec couvre-joint à clipper
- > Vitrage de 24 à 36 mm

* 1,6 W/m2.k avec bouclier thermique dormant et Ug vitrage 1.1 intercalaire warmedge noir. Performances maximales atteignables suivant dimensions conventionnelles typologie de fenêtre et vitrage.

LOOK CLASSIQUE



Design traditionnel, montant central de 133 mm, choix de style (parcloses)



LE SAVIEZ-VOUS ?

Ouvrant traditionnel. L'ouvrant se positionne à côté du dormant. La surface centrale de la fenêtre est donc plus importante.



LA FENÊTRE TRADITION SON NIVEAU D'ÉQUIPEMENT



| | OUVRANT VISIBLE TRADITION |
|-----------------------------------|---|
| OUVRANT | Visible affleurant |
| EPAISSEUR DORMANT | 4 types de dormants de 52 à 70 mm |
| TYPES D'OUVERTURES | OF1 / OB1 / OF2 / OB2 / PF1 / PF2 / Basculant / Fixe / Soufflet / Formes diverses / Projété |
| POSE EN RENOVATION | Oui |
| DORMANT SPECIAL RENO | Oui n°03 et 33 |
| COUVRE-JOINTS INTEGRES | 40 et 55 mm |
| COUVRE-JOINTS A CLIPPER | 23, 40, 70 mm |
| DORMANT AVEC PIED DE CLIPPAGE ALU | Oui (suivant dormant) |
| HABILLAGE EXTERIEUR STD | Cornière L 60 X 40 mm sur 3 côtés et bavette basse |
| POSE EN NEUF | Sur tapées rapportées |
| ISOLATION (POSE EN NEUF) | 100, 120, 140, 160, 180, 200 mm |
| TEINTES PREFERENTIELLES | 12 teintes (std) |
| TEINTES OPTIONNELLES | 23 teintes +12% / +20% / +40% |
| ASSEMBLAGE A COUPE D'ONGLET | Oui |
| BATTEMENT CENTRE | Non |
| POIGNEE CARREE CUADRO | Non |
| FINITION | Finition ext. galbée |
| PARCLOSE | Carrées (std) ou moulurées (option) |
| BOUCLIER THERMIQUE SUR DORMANT | En option |
| ACCESSOIRES ET PAUMELLES EN ALU | Design classique |
| FERMETURE PAR CREMONE | Alu moulé |
| VERROUILLAGE DU SEMI-FIXE | Housette |
| VITRAGE | 24 mm 4/16/4 ITR gaz argon : Ug 1,1 W/m².K |
| FEUILLURE POUR EPAISSEUR VITRAGE | De 24 à 36 mm (suivant finition) |
| INTERCALAIRE | Alu noir |
| PERFORMANCE AEV | A*3/E*7B/V*C3 |
| PERFORMANCE UW | 1,6 W/m².K * |
| PERFORMANCE PHONIQUE | R vitrage 30 dB |
| VERINS DE POSE | Oui (suivant dormant) 04 |
| GARANTIE | Menuiseries Aluminium garantie 10 ans |
| GARANTIE PROFILE ALUMINIUM | NF PROFILE ALU / Qualicoat et Qualimarine |
| GARANTIE VITRAGE | Vitrage Isolant de qualité certifié Cekal |
| SITES DE PRODUCTION | Label fenêtre Aluminium |

LES TYPES D'OUVERTURES D'OUVRANTS TRADITION

De fenêtres « à la française » ou à « frappe » et portes-fenêtres pour un aspect plus classique. Généralement utilisées pour les chambres ou séjours.

FENÊTRE OU PORTE-FENÊTRE 1 VANTAIL



FENÊTRE OU PORTE-FENÊTRE 2 VANTAUX

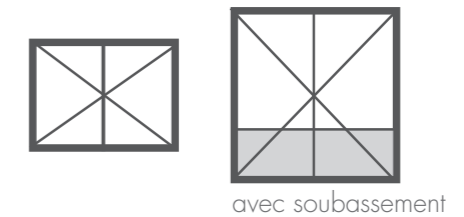

FENÊTRE OU PORTE-FENÊTRE 2 VANTAUX + FIXE

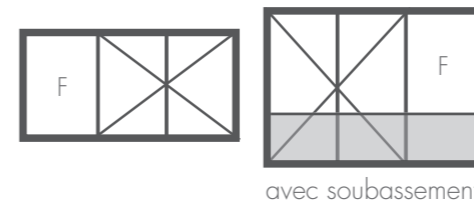

FENÊTRE OU PORTE-FENÊTRE 2 VANTAUX + FIXES LATÉRAUX

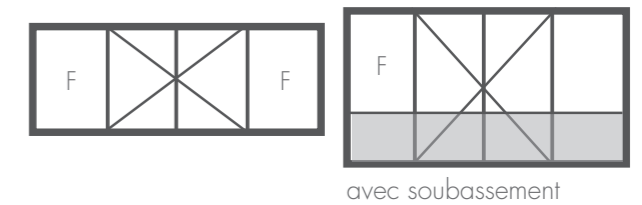

FENÊTRE OU PORTE-FENÊTRE 3 VANTAUX

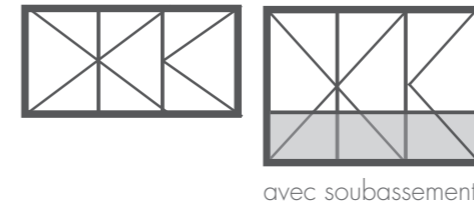

FENÊTRE OU PORTE-FENÊTRE 4 VANTAUX

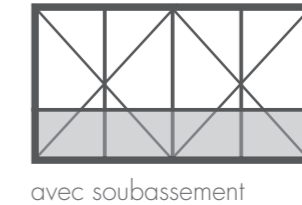

LES SOUFFLETS

et basculants : pour une ventilation de petits espaces.



LES OSCILLO-BATTANTS

Ventilation et ouverture totale. Cumulent les avantages des soufflets et des ouvertures à la française de petits espaces.

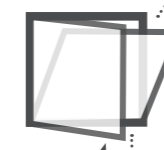

LES FIXES

Pour un apport de lumière sans ouverture.



FORMES SPÉCIALES

En modèle Tradition uniquement



Ronde (œil de bœuf)



Trapèze (existe aussi en triangle)



Droit (ici châssis composé)



Arc surbaissé



Anse de panier

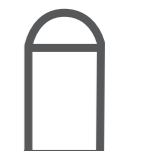

Plein cintre

LES CARACTÉRISTIQUES DES FENÊTRES ET PORTES-FENÊTRES COULISSANTES

2 NIVEAUX DE FINITION

DISPONIBLES EN 3 LOOK

LOOK CARRÉ | Finition Equilibre



LOOK ROND | Finition Exigence



SUPER RENFORT LOOKCARRÉ | Finition Equilibre & Exigence



LE SAVIEZ-VOUS ?

Coulissant : ouverture unique horizontale conçue en deux battants dont chacun peut glisser sur son axe. La fenêtre coulissante permet de régler l'ouverture selon le débit d'air ou la luminosité souhaités.

EQUILIBRE

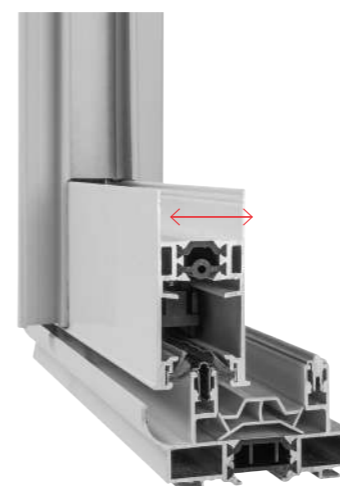

UW 1,7* | **MAX 24 MM**

■ PERFORMANCE

- > Etanchéité **A*3/E*7B/V*A3**
- > Vitrage **24 mm 4/16/4 ITR Gaz Argon**,
- > Uw : **1,7 W/m².K***, Ug **1.1 W/m².K** avec intercalaire warmedge noir

■ TECHNIQUE

- > 5 types de dormants de 52 à 70 mm
- > 3 modèles avec couvre-joints intégrés
- > 2 modèles avec couvre-joints à clipper

FERMETURE 2 POINTS

Galets doubles réglables à aiguilles

* Performances maximales atteignables suivant dimensions conventionnelles typologie de fenêtre et vitrage

Visuels présentés avec option thermique BB

EXIGENCE

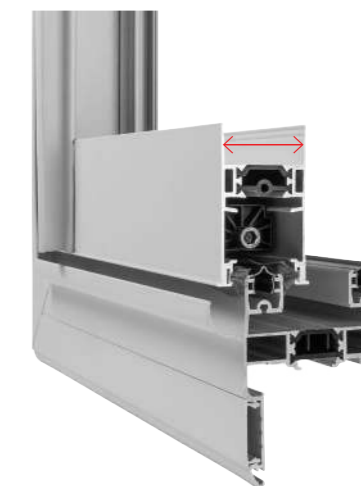

UW 1,6* | **MAX 32 MM**

■ PERFORMANCE

- > Etanchéité **A*3/E*7B/V*B3**
- > Vitrage **28 mm 4/20/4 ITR Gaz Argon**, intercalaire warmedge noir et kit thermique BBC
- > Uw : **1,6 W/m².K***, Ug **1.1 W/m².K**

■ TECHNIQUE

- > 2 dormants larges de 70 mm (couvre-joints intégrés et à clipper)
- > Pied de clippage en alu

FERMETURE 3 POINTS

Rails et galets doubles EN INOX

VITRAGE DE 28 À 32 MM

* Performances maximales atteignables suivant dimensions conventionnelles typologie de fenêtre et vitrage. Uw 1.6 W/m².K avec vitrage 28 mm, intercalaire warmedge noir et Kit thermique BBC.

LA FENÊTRE ET PORTE-FENÊTRE COULISSANTE SES 2 NIVEAUX D'ÉQUIPEMENT



| | FINITION COULISSANT ÉQUILIBRE | FINITION COULISSANT EXIGENCE |
|---|---|---|
| EPAISSEUR OUVRANT | 24 mm | 32 mm |
| EPAISSEUR DORMANT | 5 types de dormants de 52 à 70 mm | 2 dormants larges de 70 mm |
| TYPES D'OUVERTURES AVEC DORMANT RENO COUPE D'ONGLET | 2 vtx-2 rails / 3 vtx-2 rails / 4 vtx-2 rails / 3 vtx-3 rails / 4 vtx-4 rails / 6 vtx-3 rails / 8 vtx-4 rails | 2 vtx-2 rails / 3 vtx-2 rails / 4 vtx-2 rails / 3 vtx-3 rails / 6 vtx-3 rails |
| TYPES D'OUVERTURES AVEC DORMANT NEUF COUPE DROITE | 3 vtx 2 rails / 3 vtx 2 rails / 4 vtx 2 rails / 3 vtx 3 rails / 6 vtx 3 rails | Non |
| POSE EN RENOVATION | Oui | Oui |
| DORMANT AVEC PIED DE CLIPPAGE ALU | Oui (suivant dormant) | Oui |
| COUVRE-JOINTS INTEGRES | 33 et 55 mm | 55 mm |
| COUVRE-JOINTS A CLIPPER | 23, 40, 70 mm | 23, 40, 70 mm |
| DORMANT SPECIAL RENO | Oui n°14, 15 et 31 | Oui n°19 |
| VERINS DE POSE | Oui (suivant dormant) n° 11, 13, 16 et 17 | Oui (suivant dormant) n° 18 et 24 |
| HABILAGE EXTERIEUR STD | Cornière L 60 X 40 mm sur 3 côtés et bavette basse | Cornière L 60 X 40 mm sur 3 côtés et bavette basse |
| POSE EN NEUF | Dormant pose direct ou tapées rapportées | Avec tapées rapportées |
| ISOLATION (POSE EN NEUF) | 100, 120, 140, 160, 180, 200 mm | 100, 120, 140, 160, 180, 200 mm |
| LOOK CARRE | Oui | Non |
| LOOK ROND | Non | Oui |
| SUPER RENFORT LOOK CARRE | Oui | Oui |
| VANTAIL PRINCIPAL RENFORCE | Montant de tête et montant d'accroche | Montant de tête et montant d'accroche |
| TEINTES PREFERENTIELLES | 12 teintes (std) | 12 teintes (std) |
| TEINTES OPTIONNELLES | 23 teintes +12%/+20%/+40% | 23 teintes +12%/+20%/+40% |
| TYPE DE FERMETURES | 2 points | 3 points |
| POIGNEE CUADRO | Oui | Non |
| SYSTEME SECURE Plus AVEC POIGNEE XENO | Non | Oui |
| KIT D'ETANCHEITE | De base en neuf et en option sur rénovation | En option sur rénovation |
| RAILS ET GALETS | Galets doubles réglables à aiguilles | Rails Inox et galets doubles |
| ACCESSOIRES À LA TEINTE OU ASPECT INOX | En option | En option |
| VITRAGE | 24 mm 4/16/4 ITR gaz argon : Ug 1,1 W/m².K | 28 mm 4/20/4 ITR gaz argon : Ug 1,1 W/m².K |
| INTERCALAIRE | Alu noir | Warmedge noir |
| PERFORMANCE AEV | Reno : A*3/E*7B/V*A3 Neuf : A*4/E*5B/V*A2 | A*3/E*7B/V*B3 |
| PERFORMANCE UW | 1,7 W/m².K* | 1,6 W/m².K* |
| PERFORMANCE PHONIQUE | R vitrage 30 dB | R vitrage 32 dB |
| GARANTIE | Menuiseries Aluminium garantie 10 ans | |
| GARANTIE PROFILE ALUMINIUM | NF PROFILE ALU / Qualicoat et Qualimarine | |
| GARANTIE VITRAGE | Vitrage Isolant de qualité certifié Ceval | |
| SITES DE PRODUCTION | Label fenêtre Aluminium | - |

* Performances maximales atteignables suivant dimensions conventionnelles typologie de fenêtre et vitrage.

Gamme de menuiserie réalisée en profils d'alliage aluminium 6060 à rupture de pont thermique

LES TYPES D'OUVERTURES DE COULISSANTS

Pour un aspect contemporain et pour de grandes ouvertures qui n'empiètent pas sur l'intérieur.

■ COULISSANTS 2 VANTAUX
2 RAILS, OUVERTURE 1/2



■ COULISSANTS 4 VANTAUX
2 RAILS, OUVERTURE 1/2

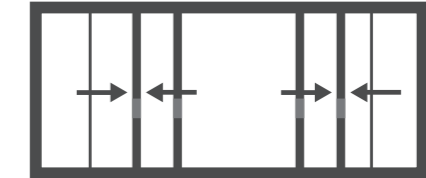

■ COULISSANTS 3 VANTAUX
3 RAILS, OUVERTURE 2/3 ET
JUSQU'À 6 VANTAUX

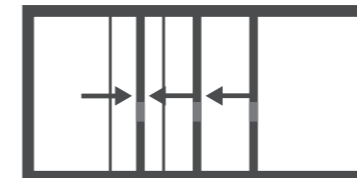

■ COULISSANTS 4 VANTAUX
4 RAILS, OUVERTURE 3/4 ET
JUSQU'À 8 VANTAUX



ET GALANDAGES

Pour une ouverture totale. Variante des coulissants, ils permettent aux ouvrants de s'escamoter pour partie ou entièrement dans la cloison.

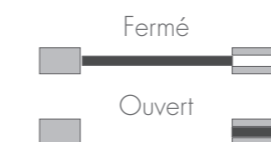
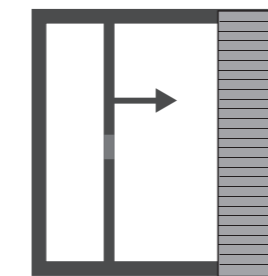

Coulissants à galandage
1 vantail, ouverture totale

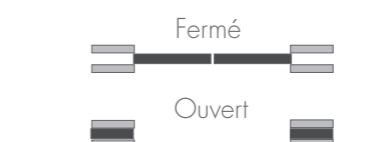
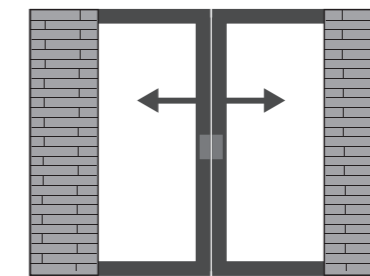

Coulissants à galandage
2 vantaux, 1 rail, ouverture totale

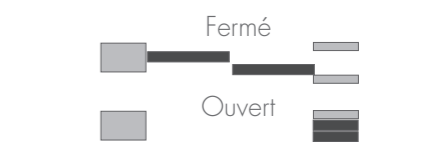
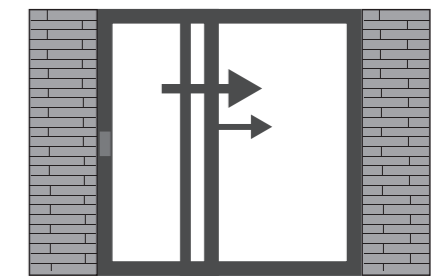

Coulissants à galandage 2 vantaux,
2 rails, ouverture totale (existe aussi
en 3 vtx 3 rails et 4 vtx 2 rails)

IL Y A DE LA DÉCO DANS L'AIR !



FENÊTRES PRÉSENTÉES
SUR CES PAGES :
Ouvrant caché ALLURE.
Voir caractéristiques
techniques page 50.



Classique ou excentrique, industrielle
ou champêtre, hyper design ou
carrément bohème :
nos fenêtres Aluminium sont ouvertes
à toutes vos envies de déco.

Alors, respirez, inspirez-vous.
Et surtout faites-vous plaisir !



LES ACCESSOIRES DES FENÊTRES À OUVRANT CACHÉ ALLURE

LES POIGNÉES



POIGNÉE SECUSTIK® TOULON

Noire, blanche, 7016
Option aspect inox et à la teinte



Mécanisme anti-effraction intégré



Cliquetis de verrouillage type « coffre-fort »



Design contemporain

POIGNÉE SECUFORTE® TOULON

Noire, blanche
Option aspect inox



Mécanisme anti-effraction intégré



Sécurité enfant intégrée « Appuyer/ tourner »



Design contemporain

POIGNÉE RASATA

Noire, blanche, 7016
Option aspect inox et à la teinte



Design épuré dernière génération



SecuForte®

POIGNÉE CUADRO

Noire, blanche, 7016
Option aspect inox



Design carré

PERSONNALISATIONS POSSIBLES

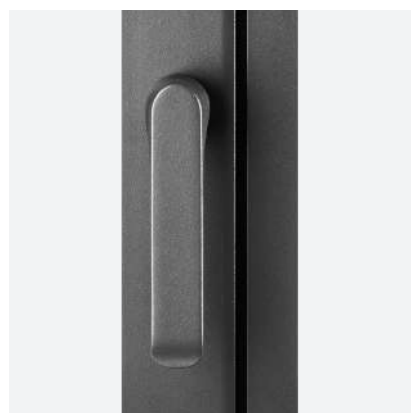

Poignée décentrée



Poignée centrée



Poignée à la teinte

PAUMELLES

Cache-paumelles
Blanc, noir, 7016, option aspect inox



QUINCAILLERIE RUSTIQUE

Fausse crémones rustiques à levier (L) ou bouton (B)



Vieux laiton

Blanc

Fer patiné



Vieux laiton

Blanc



LES ACCESSOIRES DES FENÊTRES À OUVRANT VISIBLE TRADITION

POIGNÉES FENÊTRE



À la teinte (option)

Blanc

Noir

Inox (option)



Crémones à clé (condamnation intérieure uniquement)

POIGNÉES PORTE-FENÊTRE AVEC SERRURE



Inox (qualité PVD) ou Aspect inox (finition MV) (option)

Blanc

Noir



Béquille extra plate (Nécessaire quand volet roulant)

ASPECT INOX



Ensemble paumelles (finition MV) + Sécustik® aspect inox

QUALITÉ PVD



Revêtement de protection en métal dur couleur inox brossé. Finition résistante à la corrosion et à l'abrasion, protège la surface contre les agents atmosphériques et l'usure.

PAUMELLES

Cache-paumelles
Blanc, noir, 7016, option aspect inox



Aspect Inox (Finition MV) (option)

A la teinte (option)

Blanc

Noir

QUINCAILLERIE RUSTIQUE

Fausse crémones rustiques à levier (L) ou bouton (B)



Vieux laiton

Blanc

Fer patiné



Vieux laiton

Blanc



LES ACCESSOIRES DES FENÊTRES ET PORTE-FENÊTRES COULISSANTES

POIGNÉES INTÉRIEURES

■ VERROU CUVETTE EN STANDARD

Cuvette intérieure



Noire

Blanc

Finition Platinum
(aspect Inox)
en option

■ POIGNÉES SOFT TOUCH

Incompatible avec SUPER RENFORT



Noire

Finition Platinum
(aspect Inox)

Poignée coquille
manuelle intérieure.
Blanc et noir

■ POIGNÉES CARRÉES CUADRO

Incompatible avec SUPER RENFORT.

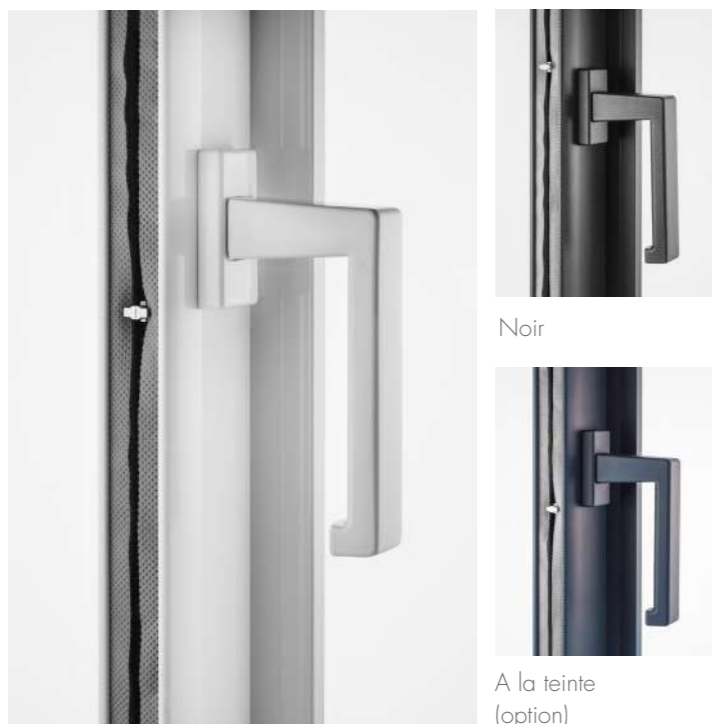

Blanc

Noir

A la teinte
(option)

■ POIGNÉES ACHILLE



Poignée bâton
disponible en blanc,
beige, gris, noir avec
bâton à la teinte ou
en noir, chêne moyen,
hêtre clair, wengé
foncé

POIGNÉES EXTÉRIEURES

■ POUR VERROU CUVETTE OU POIGNÉES TIRAGE SOFT TOUCH OU ACHILLE

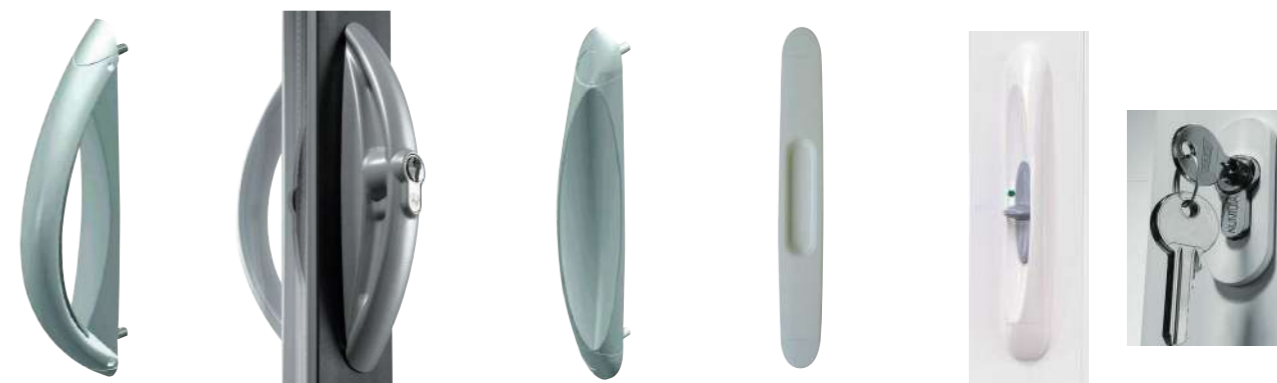

Poignée
Confort
fixe

Poignée à clés
(1/2 cylindre
extérieur)

Poignée
de tirage
réduite

Cuvette
extérieure

Poignée coquille
extérieure pour cylindre
traversant pour fermeture
à clés 2 ou 3 points

■ POUR POIGNÉE À TOURNER



■ POUR POIGNÉE CUADRO INTÉRIEURE



Demi-béquille
extérieure CUADRO
(saillie réduite) +
cylindre traversant

■ POIGNÉES SÉCUSTIK



Blanc

Inox



Système de verrouillage breveté avec un cliquetis de précision.
Une poignée conçue comme les verrous à chiffres de coffre-fort.

X2 | X3 points de
fermeture



Fermeture x 3
Poignée à tourner
avec fermeture 3 points
et antifausse manœuvre
sur coulissant

SYSTÈME SECURE+

Uniquement sur COULISSANT RÉNOVATION (EXIGENCE) 3 points de fermeture - Sécurité renforcée



Blanc



Perle (aspect inox)

- > **Blanc ou aspect inox**
- > Ouverture et fermeture: plus de loquet latéral
- > **Manipulation verticale** pour actionner le mécanisme
- > **Indicateur d'ouverture** qui s'occulte lors de la fermeture
- > **Incompatible avec option Super Renfort**
- > **Design exclusif** – look contemporain
- > **Inclinaison de 70°** qui évite le pincement de la main sur le côté semi-fixe

PRÉFAL
SECURITY



- > Anti-soulèvement en inox avec la gâche haute
- > Résistance à l'arrachement élevée
- > Empêche le soulèvement des vantaux



- > Crochets basculants de grande épaisseur (4 mm)
- > Résistance à l'arrachement très élevée
- > Fermeture par manipulation verticale
- > 3 pts à partir de H > 2000



- > Système Secure Plus avec poignée XÉNO
- > Cylindre traversant et poignée extérieure

KIT THERMIQUE

■ POUR COULISSANT

Finition de haute performance pour atteindre les niveaux d'exigence des normes BBC



Avec capot



Sans capot

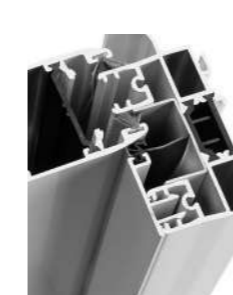

Capots de rail et joint à lèvre



Bouchons à lèvres en partie haute et basse (x4)

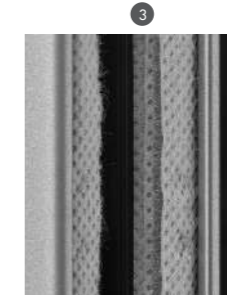

Brosses "Performance"



Bouclier thermique

■ POUR FENÊTRE

Joint périphérique pour accroître la performance thermique, phonique et l'étanchéité

SUR OUVRANT CACHÉ

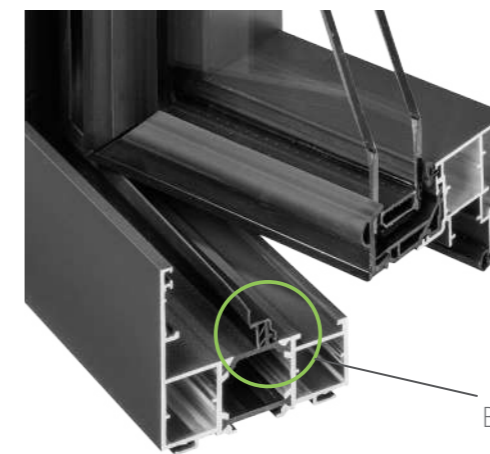

SUR OUVRANT VISIBLE

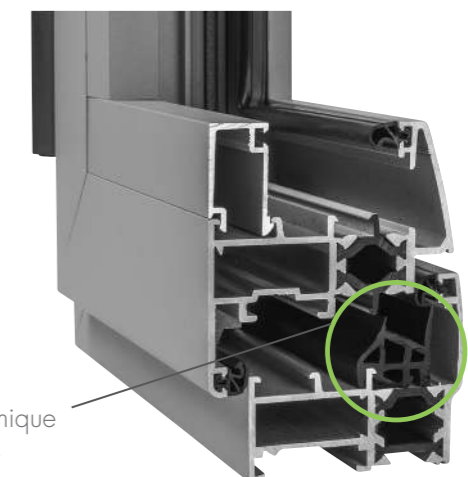

Bouclier thermique dormant

LES VITRAGES

ISOLANTS

Ils permettent d'optimiser le bilan économique et écologique (réduction de la consommation d'énergie de chauffage et de son impact sur l'environnement) et de diminuer les déperditions d'énergie au travers des vitrages. Plus la valeur U est basse, plus l'isolation est efficace.

> Double vitrage Isolant Thermique Renforcé (ITR) :

Une mince couche d'un revêtement invisible semi conducteur évite les pertes de la chaleur solaire naturelle.

Isolation thermique : $U_g = 1,4 \text{ w/m}^2\text{.K}$
Affaiblissement acoustique : $R = 30 \text{ dB}$

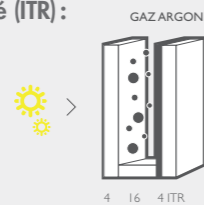

> Double vitrage thermique renforcé argon (ITR argon) :

Conçu sur le même principe que le vitrage isolant thermique, celui-ci contient en plus du gaz argon (gaz isolant) dans la zone contenue entre les 2 vitres.

Isolation thermique : $U_g = 1,1 \text{ w/m}^2\text{.K}$
Affaiblissement acoustique : $R = 30 \text{ dB}$

PHONIQUES

Indispensables si vous habitez en ville ou dans une zone bruyante.

> Double vitrage phonique :

Il permet une réduction du bruit de 50 % par rapport à un double vitrage isolant standard.

Isolation thermique : $U_g = 1,5 \text{ w/m}^2\text{.K}$
Affaiblissement acoustique : $R = 35 \text{ dB}$

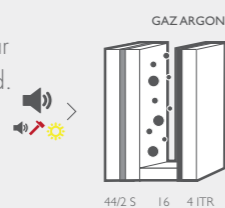

> Double vitrage phonique renforcé :

Très utile dans les villes, un feuilletage acoustique renforce l'isolation phonique.

Isolation thermique : $U_g = 1,1 \text{ w/m}^2\text{.K}$
Affaiblissement acoustique : $R = 36 \text{ dB}$
Sécurité : classe 2

DE PROTECTION

Afin de protéger votre domicile contre les agressions, intrusions, vandalismes et prévenir les accidents (bris de glace, défenestration, etc.).

> Double vitrage de protection :

Un film de résine entre les 2 verres protège contre les blessures en cas d'accident.

Isolation thermique : $U_g = 1,1 \text{ w/m}^2\text{.K}$
Affaiblissement acoustique : $R = 34 \text{ dB}$
Sécurité : Classe 2

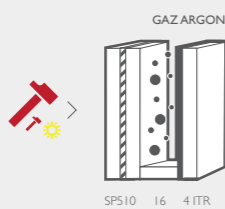

> Double vitrage de protection renforcé :

Utilisation de verres multifeuilletés d'épaisseur supérieure garantissant une protection contre les effractions, le vandalisme et les risques de blessures.

Isolation thermique : $U_g = 1,1 \text{ w/m}^2\text{.K}$
Affaiblissement acoustique : $R = 34 \text{ dB}$
Sécurité : Classe 5

RAPPEL DES CORRESPONDANCES ACOTHERM



| CLASSEMENTS ACOUSTIQUES | ISOLEMENT DE FAÇADE CORRESPONDANT | CLASSEMENTS THERMIQUES | VALEURS DU COEF UW (MENUISERIE VITRÉE) | | | | |
|-------------------------|-----------------------------------|------------------------|--|-----|-----|-----|-------|
| AC1 | DnT, A, tr = 30 dB | Th 5 | 2,9 | 2,8 | 2,7 | 2,6 | W/m2K |
| AC2 | DnT, A, tr = 35 dB | Th 6 | 2,5 | 2,4 | 2,3 | | W/m2K |
| AC3 | DnT, A, tr = 38 dB | Th 7 | 2,2 | 2,1 | | | W/m2K |
| AC4 | RA, tr >= 40 dB | Th 8 | 2,0 | 1,9 | | | W/m2K |
| | | Th 9 | 1,8 | 1,7 | | | W/m2K |
| | | Th 10 | 1,6 | 1,5 | | | W/m2K |
| | | Th 11 | 1,4 et moins | | | | W/m2K |

CONTRÔLE SOLAIRE POUR LES VITRAGES :

> Diminution des apports solaire

(facteur solaire S_g le plus bas possible).

AGIT SUR LE FACTEUR SW

> Diminution des transferts de chaleur, de l'extérieur vers l'intérieur (coef. U_g).

AGIT SUR LE FACTEUR UW DE LA FENÊTRE

> Garantie d'une bonne transmission lumineuse (élevée). AGIT SUR LE FACTEUR TL

PERFORMANCES DES TYPES DE VITRAGES

À SAVOIR :

> ITR : Isolation Thermique Renforcé

> Le coefficient U détermine la performance thermique du vitrage.

Plus cette valeur est proche de 1, plus le vitrage est isolant.

> Le gaz Argon dans le double vitrage renforce sa performance thermique.

| | | COMPOSITION | ISOLATION THERMIQUE | CONTRÔLE SOLAIRE | ISOLATION PHONIQUE | PROTECTION SÉCURITÉ |
|------------|---|--|---------------------|------------------|--------------------|---------------------|
| THERMIQUES | Vitrage isolant standard | 4/16/4 | ★ | ★ | ★ | |
| | Double vitrage isolant thermique renforcé (ITR) | 4/16/4 ITR ou 4/20/4 ITR + argon | ★★★ | ★★ | ★ | |
| | Double vitrage isolant thermique renforcé Argon ("One") | 4/16/4 ou 4/20/4 + argon | ★★★★ | ★★★ | ★ | |
| | Vitrage 4 saisons | 4/16/4 ou 4/20/4 + argon | ★★★★★ | ★★★★★ | ★ | |
| PHONIQUES | Double phonique standard | 4/10/10 ITR + argon ou 4/14/10 ITR + argon | ★★★ | ★★★ | ★★★ | |
| | Double vitrage phonique renforcé | 44.2Si/12/4 ITR + argon ou 44.2Si/16/4 ITR + argon | ★★★★ | ★★★★★ | ★★★★★ | ★★ |
| | Double vitrage phonique super renforcé | 44.2Si/8/10 ITR + argon ou 44.2Si/14/10 ITR + argon | ★★★ | ★★ | ★★★★★ | ★★ |
| SÉCURITÉ | Vitrage protection standard | 44.2/12/4 ITR ou 44.2/16/4 ITR | ★★ | ★★★ | ★★★ | ★★ |
| | Double vitrage de protection | 44.2/8/44.2 ITR + argon ou 44.2/16/44.2 ITR + argon | ★★★★ | ★★★ | ★★★ | ★★★ |
| | Double vitrage de protection renforcé | 44.6 (sp 510)/10/4 ITR + argon ou 44.6 (sp 510)/14/4 ITR + argon | ★★★★ | ★★★★ | ★ | ★★★★ |

* données à titre indicatif

VITRAGES DÉCORATIFS STANDARDS

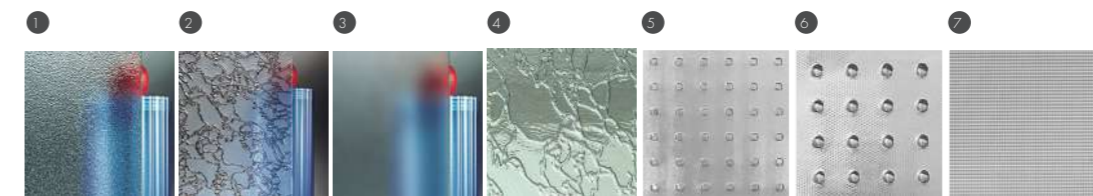

- 1 Granite 200
- 2 Delta Mat
- 3 Dépoli
- 4 Delta clair
- 5 Master Carré
- 6 Master Lens
- 7 Master Points

PETITS BOIS

Les petits bois sont incorporés à l'intérieur du double vitrage.

Le nettoyage en est grandement facilité.

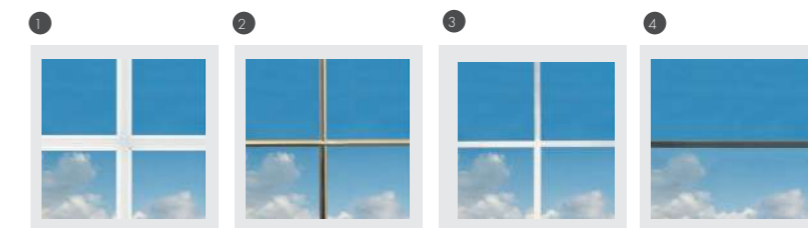

- 1 Aluminium de 26 ou 45 mm laqué (toutes teintes RAL et bi-coloration disponibles)
- 2 Laiton de 10 mm
- 3 Aluminium de 10 mm (blanc uniquement)
- 4 Petit bois Inox (couleur plomb)

INTERCALAIRE DE VITRAGE



Intercalaire noir

LES VOILETS ROULANTS

Les blocs volets roulants sont constitués d'un coffre en PVC rigide triple paroi de coloris blanc, beige, gris ou 7016. Les tabliers peuvent être en lame alu ou PVC double paroi. La manœuvre de commande peut être manuelle ou électrique (filaire ou radio-commandée).

Les composants de ce coffre offrent des performances thermique et acoustique appréciables : bonne perméabilité à l'air, limitations importantes des déperditions thermiques et en standard un affaiblissement acoustique de 47 décibels.

Ils sont adaptables avec nos menuiseries aluminium dont la traverse haute permet une liaison avec leur sous face. La mise en œuvre est simplifiée, l'ensemble «fenêtre et volet roulant» s'installe en une seule fois. Ils bénéficient en outre de la certification NF-FERMETURES.

Côté esthétique les lignes sont sobres, légèrement galbées et harmonieuses, les tabliers et les coulisses en aluminium sont disponibles dans de nombreuses teintes. Enfin l'entretien est réduit et limité au nettoyage, l'accessibilité au mécanisme se fait sans difficulté par simple démontage de la trappe de visite.



COFFRE ISOSOFT

COFFRE 1/2 LINTEAU

AVIS TECHNIQUE : 6/16-2288_V1 NF fermeture 881-279-95
 PERFORMANCE : ex. pour un volet de 2400x2150 coffre 195
 MANŒUVRE ÉLECTRIQUE : E4 (14000 cycles)
 ISOLATION THERMIQUE : $U_c = 1W/m^2.K$
 ISOLATION PHONIQUE : 47 dB en std

LES TEINTES (TABLIER ET COFFRE)

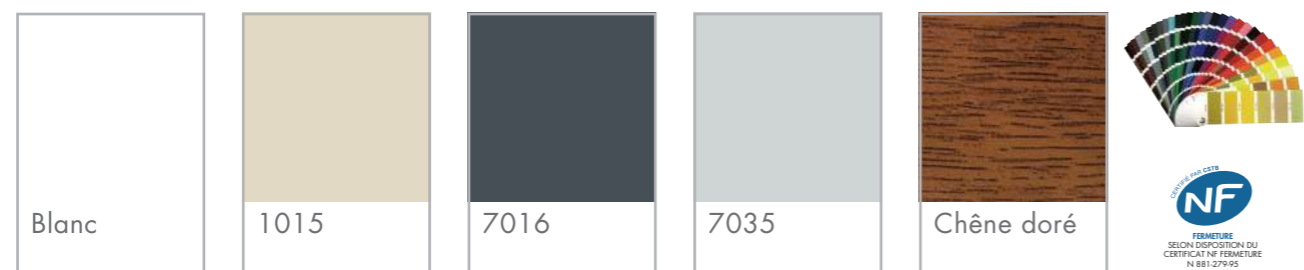

LES MANŒUVRES ET TÉLÉCOMMANDES

COMMANDES NOMADES

SITUO 1 & 5



Télécommande sur pilotage individuel ou centralisé

COMMANDES MURALES

MOTEUR SILENCIEUX TECHNOLOGIE S&SO RS 100 IO



RS100 S&SO Somfy DESIGNED FOR SILENCE

- Radio dernière génération
- Retour info
- Silence de fonctionnement
- Bi-vitesse
- Classe 2 : pas de fil de terre
- Boutons tactiles

CHRONIS IO



- Horloge murale 1 canal
- Montée, descente, stop.
 - Position favorite «MY».
 - Grand écran rétro-éclairé.
 - Chronis io gère automatiquement des équipements motorisés selon les horaires programmés.
 - Plus de sécurité : partir tranquille avec la fonction simulation de présence : la maison s'anime de manière autonome en l'absence de l'habitant.
 - Plus d'économies d'énergies : En hiver, grâce à la fonction crépusculaire, les volets se ferment automatiquement pour protéger la maison du froid.

LA COMMANDE PAR SMARTPHONE

Depuis votre smartphone, gérez et pilotez vos fermetures depuis votre canapé ou de n'importe où en cas d'absence de votre domicile. Vérifiez la position de tous les équipements (volets, éclairage, store, accès à la maison...), en un clic manœuvrez tous vos produits, faites de la simulation de présence automatiquement pendant vos absences, améliorez le confort thermique de votre logement en fonction de l'ensoleillement, été comme hiver...

BOX CONNEXOON



BOX TAHOMA



Manoeuvre par tringle, protection du tablier par manoeuvre débrayable



Interrupteur pour manoeuvre électrique filaire, arrêt sur obstacle



VR4
Télérupteur + boîtier à clé + bouton poussoir intérieur

TOUTES LES COULEURS DE VOS ENVIES

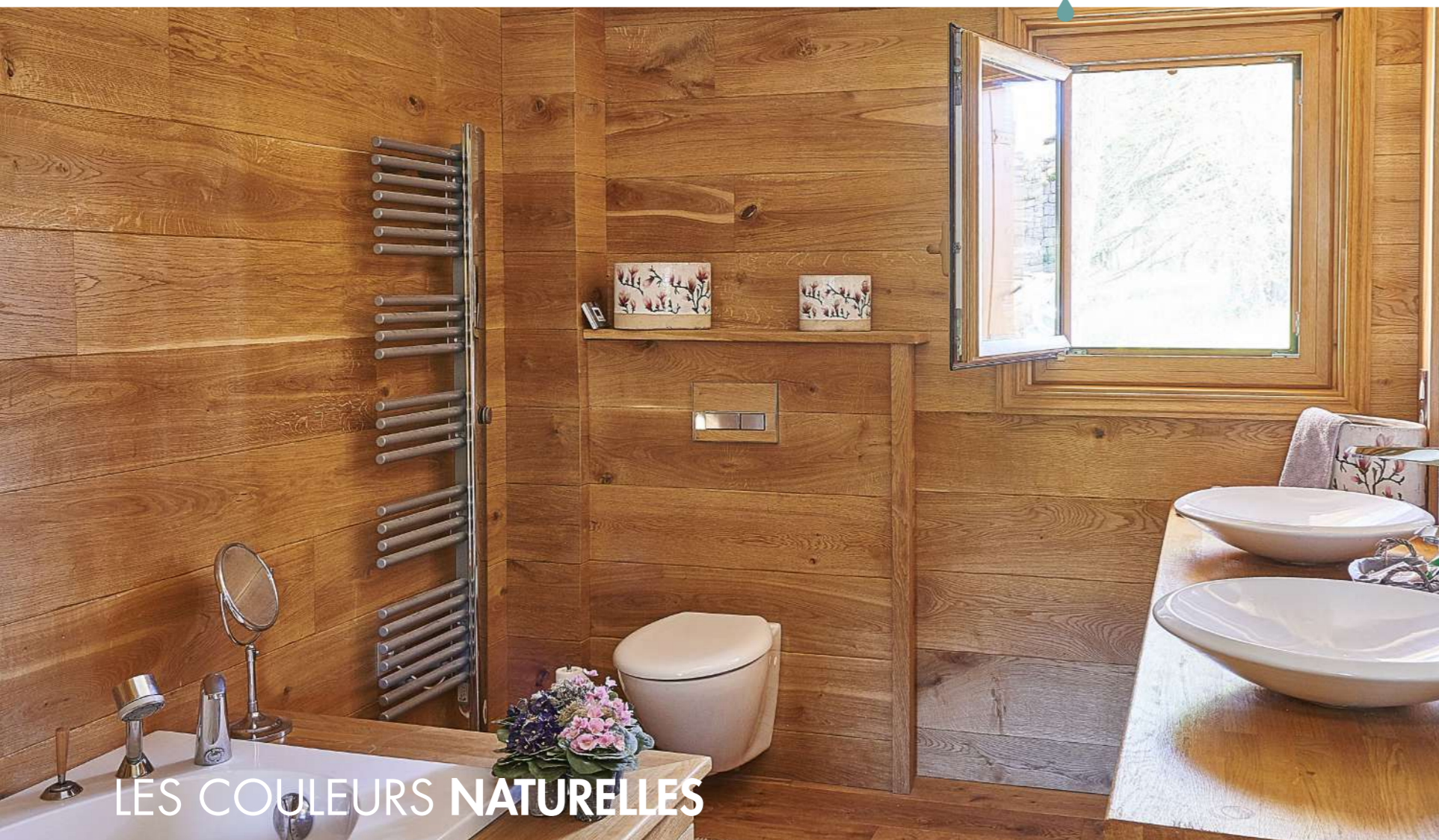

LES COULEURS NATURELLES

ASPECT BOIS

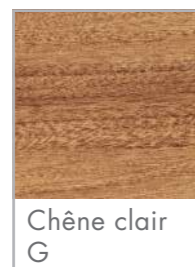

FINITIONS

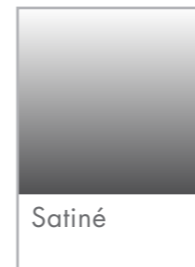

Cette finition présente de nombreux avantages. La texture lisse allie une qualité haut de gamme et un visuel élégant. Elle absorbe la lumière laissant apparaître un fini impeccable.

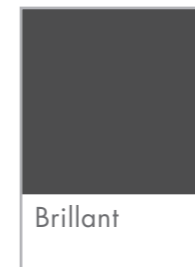

Avec 80 % de brillance, cette finition est celle qui réfléchit le plus la lumière mais qui est aussi la plus fragile. Lisse et douce, elle rehausse toutes les teintes de son éclat et son effet miroir accentue l'impression de profondeur.



Un grain fin, presque sablé qui, tout en offrant une meilleure résistance à l'abrasion et aux rayures est une preuve de diversité et d'originalité. Une texture qui permet une apparence uniforme sous tous les angles.



Les laquages qui donnent à la gamme un effet métallisant lui confèrent un style plus contemporain, voire futuriste.

ANODISÉES

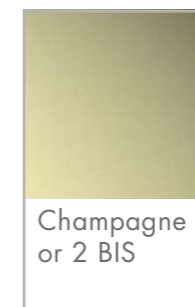

SATINÉE

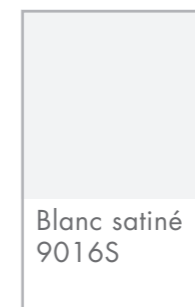

et bien plus encore avec les teintes RAL Hors standard (Brillant ou Satiné) et la bicoloration

STANDARD

| | | |
|---|--|---|
|  Gris Natura |  Blanc satiné 9016S |  Beige brillant 1015B |
|  Noir N 2100 |  7016 G |  Gold |
|  9005 G |  8019 G |  7035 G |
|  Gris 2900 sablé |  Bronze 1247 |  Blanc 9016S Gris 7016 |

LES COULEURS
CONTEMPORAINES



METALLIC

| | | | |
|---|---|--|---|
|  Rouge mars |  Gris sablé 2800 |  Gris chiné 29770 |  Bleu canon |
|  Starlight sablé |  Rouge R2100 |  Vert foncé V2500 |  Bleu B2700 |



GRANIT PREMIUM (G) aspect fine structure granitée

| | | | | |
|---|---|---|---|---|
|  5003 G |  5014 G |  6005 G |  6021 G |  3004 G |
|  8011 G |  7015 G |  7031 G |  7022 G |  7039 G |

LES FENÊTRES ET PORTES-FENÊTRES ALUMINIUM



Depuis 1989, Préfal conçoit avec soin
des menuiseries, portes et volets battants de
qualité, accessibles à tous, en PVC et Aluminium.

Site internet : prefal.fr



VOTRE DISTRIBUTEUR